



# Béquilles de fenêtres

PRIX VALABLES AU 20 OCTOBRE 2011



# Toujours à vos côtés - notre package « services en plus ».

**Plus de produits, plus de marques, plus de choix**

**Simplement tout.** Tout ce dont vous avez besoin pour la production et la pose de vos fenêtres et portes, vous le trouvez chez VBH. Nous tenons particulièrement à ce que ce petit mot « tout » réponde également à une haute exigence de qualité. C'est pourquoi vous pouvez compter sur la diversité et la qualité de notre assortiment.

**Tout simplement.** Tout est simple chez VBH. Du tout premier contact aux multiples échanges quotidiens, de vive voix ou via les moyens de communication les plus modernes. Nos conseillers VBH sont à vos côtés, efficaces et rapides, consciencieux et enthousiastes, chaque jour.

VBH, la marque d'expertise en ferrures de portes et de fenêtres se trouve là où vous êtes et vous soutient dans vos objectifs. Travailler avec nous et bénéficier de l'efficacité de nos processus, de l'expérience de nos conseillers, en bref attendez-vous à plus... c'est la promesse que nous vous faisons.

# TABLE DES MATIERES

---

## 1.160. Béquilles de fenêtre

Béquille de fenêtre . . . . .	1
Béquille de fenêtre d'aération . . . . .	15
Béquille de fenêtre à bouton . . . . .	17
Béquille de fenêtre d'aération à bouton . . . . .	18
Béquille de fenêtre à cylindre . . . . .	18
Béquille de fenêtre d'aération à cylindre . . . . .	25
Béquille de fenêtre amovible . . . . .	26
Béquille de porte-fenêtre . . . . .	26
Béquille de fenêtre coulissante . . . . .	29
Béquille de fenêtre à fourche . . . . .	30
Adaptateur de béquille de porte pour oscillo-battant . . . . .	31
Sécurité . . . . .	31

---

## INFORMATIONS

---



PRIX BRUTS HTVA AU 8 FÉVRIER 2012.

### **PHOTOS, TEXTES & PRIX NON-CONTRACTUELS**

**NOS PRIX SONT SUSCEPTIBLES D'ÉVOLUER PROPORTIONNELLEMENT AUX AUGMENTATIONS FOURNISSEURS SANS PRÉAVIS.**

DANS LA COLONNE "STATUT", VOUS POURREZ REMARQUER, POUR CERTAINS ARTICLES, LA VALEUR "HORS ASSORT".  
CECI SIGNIFIE, POUR CES ARTICLES, QU'ILS NE SONT PAS STOCKÉS DANS NOS MAGASINS. ILS FERONT DONC L'OBJET  
D'UNE COMMANDE AUPRÈS DE NOTRE FOURNISSEUR.

# 1. BATIMENT

## 1.160. Béquilles de fenêtre

### Béquille de fenêtre laiton 125DK

- olive : long 70mm, larg 35mm, saillie 45mm
- sur rosace : long 55mm; larg 33mm; épaisseur 9.5mm
- sous-construction synthétique avec tenons
- arrêts à 90° et à 180°
- carré 7 x 32mm
- entraxe de fixation : 43mm
- fixation dans la crémonne par vis métrique 5 à tête fraisée non-fournies

Menuiserie: alu, bois, pvc

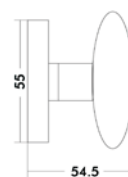

finition	largeur	hauteur	saillie	carré	unité vente	code	EUR
laiton poli	35	70	54.5	7x32	pc	P231	38.44

### Béquille de fenêtre laiton 082DK

- béquille : larg 23mm, saillie 65.5
- sur rosace : long 55mm; larg 33mm; épaisseur 9.5mm
- sous-construction synthétique avec tenons
- arrêts à 90° et à 180°
- entraxe de fixation : 43mm
- fixation dans la crémonne par vis métrique 5 non-fournies

Menuiserie: alu, bois, pvc

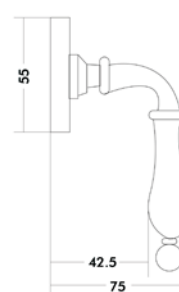
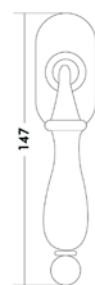

finition	largeur	hauteur	saillie	unité vente	code	EUR
laiton poli	35	147	54	pc	M606	38.44
laiton bronzé	35	147	54	pc	M607	38.44

### Béquille de fenêtre laiton Athinai M056/U937

HOPPE

- béquille M056 : long 130mm, saillie 54mm
- sur rosace U937 : long 66mm, larg 32mm, épaisseur 17mm
- sous-construction synthétique équipée de tenons, d'un ressort de rappel et d'un cache pivotant
- arrêts à 90° et à 180°
- carré : 7 x 25, 37, 40, 52mm
- entraxe de fixation : 43mm
- fixation dans la crémonne par vis à tête métrique 5x35, 50, 65mm non-fournies
- il existe également une version sans carré ni vis

Menuiserie: alu, bois, pvc

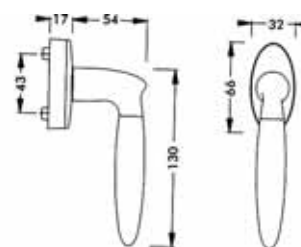

référence	finition	largeur	haut.	saillie	carré	dim. de la vis	UV	code	EUR
3501724	laiton chromé poli F49/laiton chromé mat F98				7x37	5x50	pc	RW33	45.73
2325571	laiton chromé poli F49/laiton chromé mat F98	32	130	71	7x40		pc	LG87	45.93



# 1. BATIMENT

## 1.160. Béquilles de fenêtre

### Béquille de fenêtre laiton Atlanta M0530/US956



- béquille M0530 : long 122mm, saillie 58mm
- sur rosace US956 : long 72mm, larg 33mm, épaisseur 16mm
- Secustik : mécanisme équipé d'une crémaillère anti-effraction interdisant la manoeuvre de la béquille de l'extérieur
- sous-construction synthétique avec ergots
- arrêts à 90 et à 180°c
- carré : 7 x 35 ou 37mm
- entraxe de fixation : 43mm
- fixation dans la crémone par vis métrique 5 non-fournies
- la finition laiton zirconium Resista F77 est un traitement du laiton au zirconium qui protège la surface contre les coups et lui garde son brillant sans entretien

Menuiserie: alu, bois, pvc

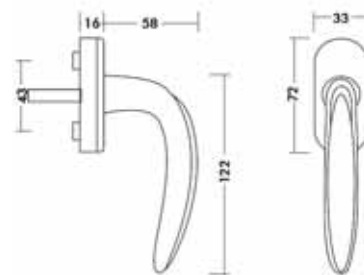

référence	finition	longueur	largeur	saillie	carré	dim. de la vis	unité vente	code	EUR
3484397	laiton poli zirconium Resista F77	122	33	74	7x37	5x50	pc	TB71	21.09
2244199	laiton bronzé F73	122	33	74	7x35		pc	PP59	17.79

### Béquille de fenêtre laiton Elba M0613/U23



- béquille M0613 : long 115mm, saillie 48mm
- sur rosace U23 : long 64mm, larg 28mm, épaisseur 11mm
- sous-construction synthétique équipée d'ergots et d'un cache
- arrêts à 90 et à 180°c
- carré : 7 x 25, 37, 52mm
- entraxe de fixation : 43mm
- fixation dans la crémone par vis métrique 5x30, 50, 60mm fournies
- il existe également une version sans carré ni vis

Menuiserie: alu, bois, pvc

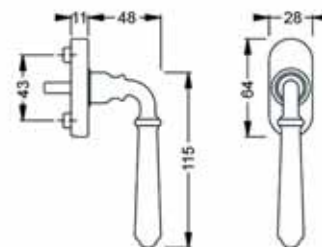

référence	finition	largeur	hauteur	saillie	carré	dim. de la vis	unité vente	code	EUR
3502111	laiton argent antique F56	28	115	59	7x37	5x50	pc	RW81	17.82
3502073	laiton bruni antique F55	28	115	59	7x37	5x50	pc	RW77	17.82

### Béquille de fenêtre laiton Hong-Kong 098/U23



- béquille 098 : long 115mm, saillie 50mm
- sur rosace U23 : long 64mm, larg 28mm, épaisseur 11mm
- sous-construction synthétique avec ergots
- arrêts à 90 et à 180°c
- carré : 7 x 40mm
- entraxe de fixation : 43mm
- fixation dans la crémone par vis métrique 5 non-fournies

Menuiserie: alu, bois, pvc

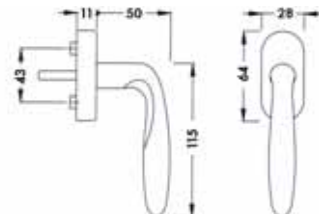

référence	finition	largeur	hauteur	saillie	carré	unité vente	code	EUR
501229	laiton poli F71	28	115	61	7x40	pc	EN75	20.64

# 1. BATIMENT

## 1.160. Béquilles de fenêtre

### Béquille de fenêtre laiton Singapore M072/7



- béquille M072 : long 124mm, saillie 59mm
- sur rosace massive 7 : long 71mm, larg 33mm, épaisseur 12mm
- équipée de tenons
- arrêts à 90 et à 180°
- carré : 7 x 25, 37, 50mm
- entraxe de fixation : 43mm
- fixation dans la crémonne par vis à tête métrique 5x30, 50, 60mm non-fournies
- il existe également une version sans carré ni vis

Menuiserie: alu, bois, pvc

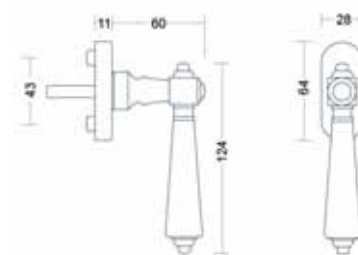

référence	finition	carré	dim. de la vis	unité vente	code	EUR
3501855	laiton poli F71/laqué blanc 9010	7x37	5x50	pc	RW41	44.42

### Béquille de fenêtre laiton Valence M070/9L



- béquille M070 : haut 110mm, saillie 55mm
- sur rosace 9L : long 68mm, larg 28mm, épaisseur 7mm
- sans arrêt
- carré 7x40mm
- entraxe de fixation : 43mm
- fixation visible dans la crémonne par vis métrique 5 non-fournies

Menuiserie: alu, bois, pvc

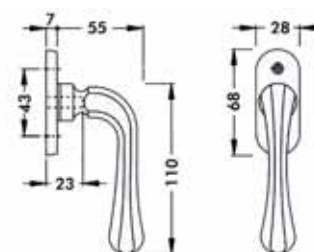

référence	finition	largeur	hauteur	saillie	carré	unité vente	code	EUR
1714339	laiton poli F71	28	110	62	7x40	pc	EN73	53.6

### Béquille de fenêtre laiton Valence M070/U9



- béquille M070 : haut 110mm, saillie 59mm
- sur rosace U9 : haut 72mm, larg 34mm, ép 11mm
- arrêt à 90 et 180°
- carré 7x25, 37, 52mm
- entraxe de fixation : 43mm
- fixation visible dans la crémonne par vis métrique 5x35, 40, 55mm fournies

Menuiserie: alu, bois, pvc

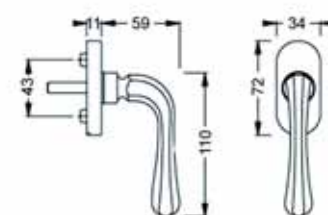

référence	finition	largeur	hauteur	saillie	carré	dim. de la vis	unité vente	code	EUR
3502313	laiton poli F71	28	110	62	7x37	5x40	pc	RW73	34.89
3502217	laiton argent antique F56	28	110	62	7x37	5x40	pc	RW65	33.86
3502161	laiton bruni antique F55	28	110	62	7x37	5x40	pc	RW61	33.86



# 1. BATIMENT

## 1.160. Béquilles de fenêtre

### Béquille de fenêtre laiton Vérone M051/U26

HOPPE

- béquille M051 : long 122mm, saillie 53mm
- sur rosace U26 : long 66mm; larg 29mm; épaisseur 11mm
- sous-construction synthétique avec tenons
- arrêts à 90 et à 180°
- carré : 7mm x 13, 25, 32, 37, 40 ou 52mm
- entraxe de fixation : 43mm
- fixation dans la crémone par vis métrique 5 non-fournies

Menuiserie: alu, bois, pvc

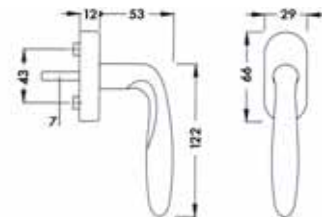

référence	finition	largeur	hauteur	saillie	carré	dim. de la vis	unité vente	code	EUR
3366551	laiton poli F71	29	124	54	7x13		pc	RH61	18.65
3501927	laiton poli F71	29	124	54	7x37	5x50	pc	RW57	18.21
661138	laiton poli F71	29	124	54	7x40		pc	EN74	18.21

### Béquille de fenêtre inox L16/TL0501

TONIC LINE

- béquille : section 16mm, long 130mm, tube creux
- sur rosace : long 65mm; larg 31mm; épaisseur 11mm
- sous-construction synthétique avec tenons
- arrêts à 90 et à 180°
- carré 7mm non serti
- entraxe de fixation : 43mm
- fixation dans la crémone par vis métrique 5 non-fournies
- inox AISI 304

Menuiserie: alu, bois, pvc

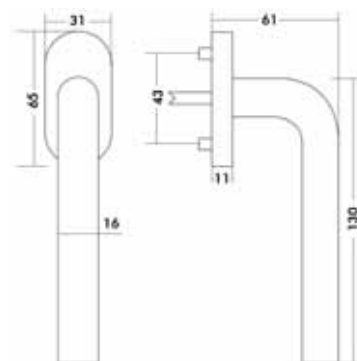

finition	largeur	hauteur	saillie	carré	unité vente	code	EUR
inox mat	31	135	61	7	pc	JW03	6.75

### Béquille de fenêtre inox L90° 16/TL0503

TONIC LINE

- béquille : section 16mm, long 130mm, tube creux, coins soudés
- sur rosace : long 65mm; larg 31mm; épaisseur 11mm
- sous-construction synthétique avec tenons
- arrêts à 90 et à 180°
- carré 7mm non serti
- entraxe de fixation : 43mm
- fixation dans la crémone par vis métrique 5 non-fournies
- inox AISI 304

Menuiserie: alu, bois, pvc

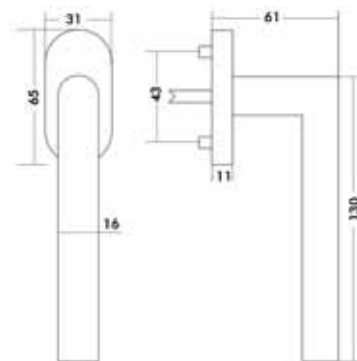

finition	largeur	hauteur	saillie	carré	unité vente	code	EUR
inox mat	31	135	61	7x32	pc	KP62	6.98

# 1. BATIMENT

## 1.160. Béquilles de fenêtre

### Béquille de fenêtre inox L19/TL0502

TONIC LINE

- béquille : section 19mm, longueur 135mm, tube creux
- sur rosace : long 65mm; larg 31mm; épaisseur 11mm
- sous-construction synthétique avec ergots
- arrêts à 90 et à 180°
- carré 7mm non serti
- entraxe de fixation : 43mm
- fixation dans la crémone par vis métrique 5 non-fournies

Menuiserie: alu, bois, pvc

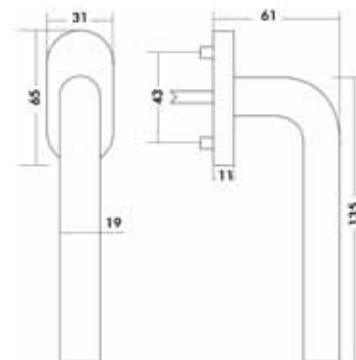

finition	largeur	hauteur	saillie	carré	unité vente	code	EUR
inox mat	31	160	72	7	pc	HQ19	6.98

### Béquille de fenêtre inox L90° 19/TL0504

TONIC LINE

- béquille : section 19mm, long 135mm, tube creux, coins soudés
- sur rosace : long 65mm; larg 31mm; épaisseur 11mm
- sous-construction synthétique avec tenons
- arrêts à 90 et à 180°
- carré 7mm non serti
- entraxe de fixation : 43mm
- fixation dans la crémone par vis métrique 5 non-fournies
- inox AISI 304

Menuiserie: alu, bois, pvc

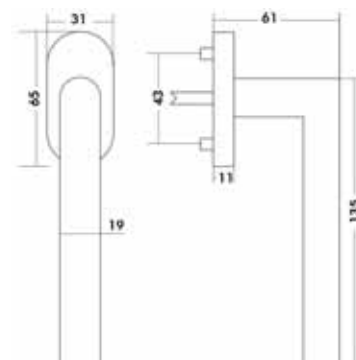

finition	largeur	hauteur	saillie	carré	unité vente	code	EUR
inox mat	31	135	61	7	pc	KP63	7.2

### Béquille de fenêtre inox greenteQ FG62L.ER

VBH

- béquille : section ronde 20mm, long 135mm, saillie 60mm
- sur rosace : larg 32mm; épaisseur 13mm équipée d'une sous-construction synthétique et de 2 ergots dia. 10x5mm
- arrêts à 90 et à 180°
- carré 7x32, 37, 43mm fourni
- entraxe de fixation : 43mm
- fixation dans la crémone par vis M5x40, 45, 50mm fournies

Menuiserie: bois

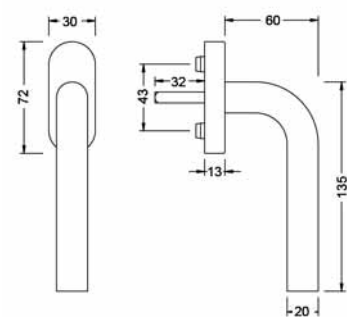

référence	finition	carré	dim. de la vis	unité vente	code	EUR
394.965/6500	inox mat	7x32	5x40	pc	RH18	7.01
394.965/6500	inox mat	7x37	5x45	pc	TG43	7.93
394.967/6500	inox mat	7x43	5x50	pc	TG45	7.93
394.966/6500	inox mat	7x37	5x45	pc	TG44	7.93





# 1. BATIMENT

## 1.160. Béquilles de fenêtre

### Béquille de fenêtre inox greenteQ FG60L.ER



- béquille : section ronde 20mm, long 135mm, saillie 60mm
- sur rosace : larg 32mm; épaisseur 13mm équipée d'une sous-construction synthétique et de 2 ergots dia. 10x5mm
- arrêts à 90 et à 180°
- carré 7x32, 37, 43mm fourni
- entraxe de fixation : 43mm
- fixation dans la crémone par vis M5x40, 45, 50 fournies

Menuiserie: bois

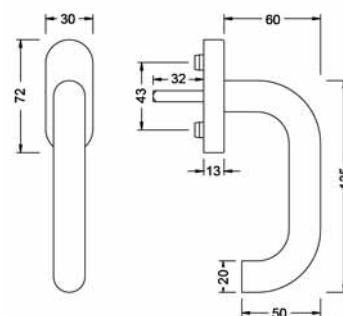

référence	finition	carré	dim. de la vis	unité vente	code	EUR
394.951/6500	inox mat	7x32	5x40	pc	RH16	8.14
394.951/6500	inox mat	7x32	5x40	pc	TG37	7.93
394.952/6500	inox mat	7x37	5x45	pc	TG38	7.93
394.953/6500	inox mat	7x43	5x50	pc	TG39	7.93

### Béquille de fenêtre inox greenteQ FG61L.ER



- béquille : section ronde 20mm, long 130mm, saillie 55mm
- sur rosace : larg 32mm; épaisseur 13mm équipée d'une sous-construction synthétique et de 2 ergots dia. 10x5mm
- arrêts à 90 et à 180°
- carré 7x32, 37, 43mm fourni
- entraxe de fixation : 7x43mm
- fixation dans la crémone par vis M5x40, 45, 50 fournies

Menuiserie: bois

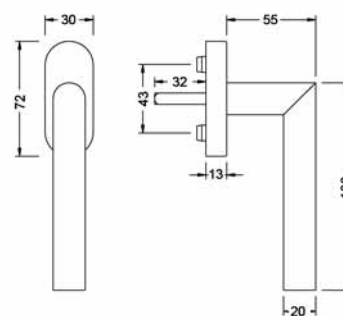

référence	finition	carré	dim. de la vis	unité vente	code	EUR
365.220/6500	inox mat	7x43	5x50	pc	RH17	7.93
394.954/6500	inox mat	7x32	5x40	pc	TG40	7.93
394.955/6500	inox mat	7x37	5x45	pc	TG41	7.93
394.956/6500	inox mat	7x37	5x50	pc	TG42	7.93

### Béquille de fenêtre inox greenteQ FG63L.ER



- béquille en T : long 110mm, saillie 67mm
- sur rosace : long 72mm; largeur 30mm équipée de 2 ergots dia. 10mm
- arrêts à 90 et à 180°
- carré 7x32, 37, 43mm fourni
- entraxe de fixation : 7x43mm
- fixation dans la crémone par vis M5x40, 45, 50 fournies

Menuiserie: bois

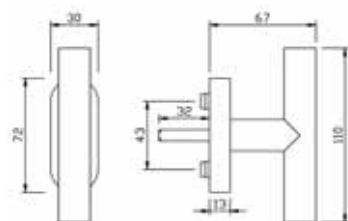

référence	finition	carré	dim. de la vis	unité vente	code	EUR
394.972/6500	inox mat	7x32	5x40	pc	TG55	7.93
394.973/6500	inox mat	7x37	5x45	pc	TG56	7.93
394.974/6500	inox mat	7x43	5x50	pc	TG57	7.93

# 1. BATIMENT

## 1.160. Béquilles de fenêtre

### Béquille de fenêtre inox greenteQ FG64L.ER

VBH

- béquille en T : long 110mm, saillie 67mm
- sur rosace : long 72mm; largeur 30mm équipée de 2 ergots dia. 10mm
- arrêts à 90 et à 180°
- carré 7x32, 37, 43mm fourni
- entraxe de fixation : 7x43mm
- fixation dans la crémone par vis M5x40, 45, 50 fournies
- répond aux normes EN 13126-3

Menuiserie: bois

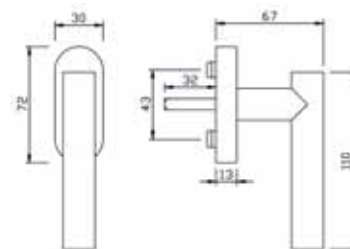

référence	finition	carré	dim. de la vis	unité vente	code	EUR
394.975/6500	inox mat	7x32	5x40	pc	TG61	7.93
394.976/6500	inox mat	7x37	5x40	pc	TG62	7.93
394.977/6500	inox mat	7x43	5x50	pc	TG63	7.93

### Béquille de fenêtre inox T16/TL0550

TONIC LINE

- béquille : section 16mm, tube creux, long 79mm, saillie 50mm
- sur rosace : long 65mm; larg 31mm; épaisseur 11mm
- sous-construction synthétique avec tenons
- arrêts à 90 et à 180°
- carré 7mm non serti
- entraxe de fixation : 43mm
- fixation dans la crémone par vis métrique 5 non-fournies
- inox AISI 304

Menuiserie: alu, bois, pvc

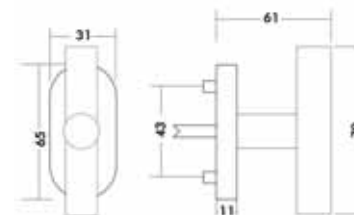

finition	largeur	hauteur	saillie	carré	unité vente	code	EUR
inox mat	31	79	61	7	pc	MP29	8.24

### Béquille de fenêtre inox Bilbao E0365/US956 Secustik

HOPPE

- béquille E0365 : long 129mm, larg 21mm, saillie 70mm
- sur rosace US956 : long 72mm; larg 34mm; épaisseur 16mm
- sous-construction synthétique équipée d'un cache et de tenons
- Secustik : mécanisme équipé d'une crémaillère anti-effraction interdisant la manoeuvre de la béquille de l'extérieur
- arrêts à 90 et à 180°
- carré 7 x 25, 37, 40, 43, 52mm
- entraxe de fixation : 43mm
- fixation dans la crémone par vis métrique 5x35, 50, 55, 65 non-fournies
- il existe également une version sans carré ni vis

Menuiserie: alu, bois, pvc



Secustik

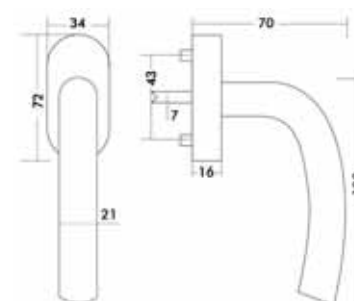

référence	finition	carré	dim. de la vis	unité vente	code	EUR
3482367	inox mat F69	7x37	5x50	pc	RW45	25.92
3482375	inox mat F69	7x43	5x55	pc	TB91	21.99



# 1. BATIMENT

## 1.160. Béquilles de fenêtre

### Béquille de fenêtre inox Stockholm 0140/US956 Secustik



- béquille 0670 : long 134, saillie 59mm
- sur rosace US956 : long 72mm; larg 33mm; épaisseur 16mm
- sous-construction synthétique équipée d'un cache et de tenons
- Secustik : mécanisme équipé d'une crémaillère anti-effraction interdisant la manoeuvre de la béquille de l'extérieur
- arrêts à 90 et à 180°
- carré 7 x 25, 37, 52m
- entraxe de fixation : 43mm
- fixation dans la crémone par vis métrique 5x35, 50, 65mm fournies
- il existe également une version sans carré ni vis

Menuiserie: alu, bois, pvc

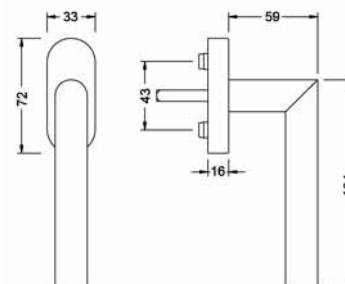

référence	finition	carré	dim. de la vis	unité vente	code	EUR
3502701	inox	7x37	5x50	pc	RW49	15.98

### Béquille de fenêtre inox Trondheim E0430/US956 Secustik



- béquille 0430 : long 138, saillie 66mm, section 21mm
- sur rosace US956 : long 72mm; larg 34mm; épaisseur 16mm
- sous-construction synthétique équipée d'un cache et de tenons
- Secustik : mécanisme équipé d'une crémaillère anti-effraction interdisant la manoeuvre de la béquille de l'extérieur
- arrêts à 90 et à 180°
- carré 7 x 25, 37, 52m
- entraxe de fixation : 43mm
- fixation dans la crémone par vis métrique 5x35, 50, 65mm fournies
- il existe également une version sans carré ni vis

Menuiserie: alu, bois, pvc

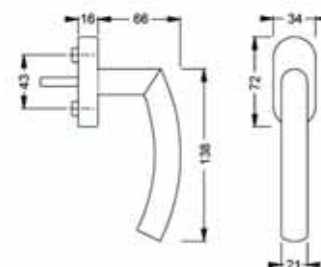

référence	finition	carré	dim. de la vis	unité vente	code	EUR
3482113	inox	7x37	5x50	pc	RW53	21.88

### Béquille de fenêtre inox Verona E0800/US956 Secustik



- béquille E0800 : long 123, saillie 58mm
- sur rosace US956 : long 72mm; larg 34mm; épaisseur 16mm
- sous-construction synthétique avec tenons
- Secustik : mécanisme équipé d'une crémaillère anti-effraction interdisant la manoeuvre de la béquille de l'extérieur
- arrêts à 90 et à 180°
- carré 7 x 40mm
- entraxe de fixation : 43mm
- fixation dans la crémone par vis métrique 5 non-fournies

Menuiserie: alu, bois, pvc

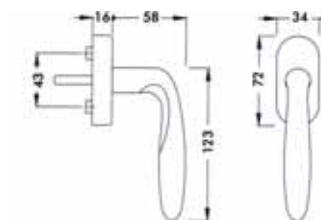

référence	finition	hauteur	saillie	carré	unité vente	code	EUR
2324332	inox mat F69	123	58	7x40	pc	LG86	58.41

# 1. BATIMENT

## 1.160. Béquilles de fenêtre

### Béquille de fenêtre inox greenteQ FG 69L.ER



- béquille : long 135, saillie 60mm, section 24mm
- sur rosace : larg 32mm; épaisseur 13mm équipée d'une sous-construction synthétique et de 2 tenons 10x5mm
- arrêts à 90° et à 180°
- carré 7x32mm fourni
- entraxe de fixation : 43mm
- fixation dans la crémone par vis M5x40 fournies
- répond aux normes 13126-3

Menuiserie: bois

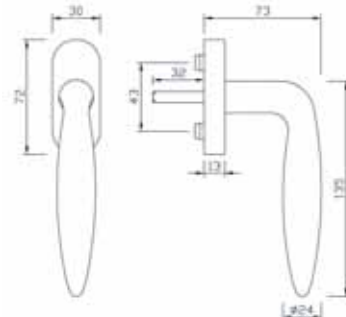

référence	finition	carré	dim. de la vis	unité vente	code	EUR
374.312/6500	inox mat	7x32	M5x40	pc	RH22	10.79
394.978/6500	inox mat	7x32	M5x40	pc	TG64	10.79
394.979/6500	inox mat	7x37	M5x45	pc	TG65	10.79
394.980/6500	inox mat	7x43	M5x50	pc	TG66	10.79

### Béquille de fenêtre inox greenteQ FG 65L.ER



- béquille : long 135, saillie 64mm
- sur rosace : long 72mm, larg 30mm; épaisseur 13mm équipée de 2 tenons 10mm
- arrêts à 90° et à 180°
- carré 7x32, 37, 43mm fourni
- entraxe de fixation : 43mm
- fixation dans la crémone par vis M5x40, 45, 50mm fournies
- répond aux normes 13126-3

Menuiserie: bois

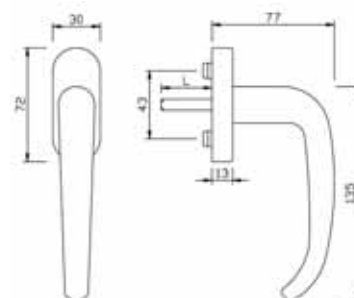

référence	finition	carré	dim. de la vis	code	EUR
394.968/6500	inox mat	7x32	M5x40	TG58	10.79
394.969/6500	inox mat	7x37	M5x45	TG59	10.79
394.971/6500	inox mat	7x43	M5x50	TG60	10.79



# 1. BATIMENT

## 1.160. Béquilles de fenêtre

### Béquille de fenêtre alu greenteQ FG911.ZD

VBH

- béquille : long 129, saillie 54mm, section 14mm
- sur rosace : haut 72mm, larg 30mm; épaisseur 13mm équipée d'une sous-construction métallique, d'un cache alu et de 2 tenons dia. 10x5mm
- rosace équipée d'un roulement à billes garantissant une manoeuvre fluide et le bon positionnement de la béquille
- arrêts à 90 et à 180°
- carré 7x32, 37, 43mm fourni
- entraxe de fixation : 43mm
- fixation dans la crémone par vis à métal M5x45 fournies

Menuiserie: alu, bois, pvc



référence		finition	carré	unité vente	statut	code	EUR
394.957/9016	vis M5x45	alu laqué blanc 9016	7x32	pc		TE69	6.96
394.957/4220	vis M5x45	alu chromé satiné	7x32	pc		TE70	8.46
394.957/4210	vis M5x45	alu chromé poli	7x32	pc		TE71	8.25
394.957/4230	vis M5x45	alu chromé foncé poli	7x32	pc		TE73	8.12
394.957/7110	vis M5x45	alu laitonné poli	7x32	pc		TE72	8.72
394.957/0800	vis M5x45	alu noir	7x32	pc	hors assort	TE68	6.96
394.958/0800	vis M5x45	alu laqué blanc 9016	7x37	pc		TE75	6.96
394.958/4220	vis M5x45	alu chromé satiné	7x37	pc		TE76	8.46
394.958/4210	vis M5x45	alu chromé poli	7x37	pc		TE77	8.25
394.958/4230	vis M5x45	alu chromé foncé poli	7x37	pc		TE79	8.12
394.958/7110	vis M5x45	alu laitonné poli	7x37	pc		TE78	8.72
394.958/0800	vis M5x45	alu noir	7x37	pc		TE74	6.96
394.959/9016	vis M5x45	alu laqué blanc 9016	7x43	pc	hors assort	TE81	6.96
394.959/4220	vis M5x45	alu chromé satiné	7x43	pc	hors assort	TE82	8.46
394.959/4210	vis M5x45	alu chromé poli	7x43	pc	hors assort	TE83	8.25
394.959/4230	vis M5x45	alu chromé foncé poli	7x43	pc	hors assort	TE85	8.12
394.959/7110	vis M5x45	alu laitonné poli	7x43	pc	hors assort	TE84	8.72
394.959/0800	vis M5x45	alu noir	7x43	pc		TE80	6.96

### Béquille de fenêtre alu greenteQ FG10.AL

VBH

- béquille : long 112, saillie 43mm, section 19mm
- sur rosace : haut 66mm, larg 29mm; épaisseur 13mm équipée d'une sous-construction synthétique, d'un cache alu et de 2 tenons dia. 10x5mm
- arrêts à 90 et à 180°
- carré 7x32, 35, 37, 43mm fourni
- entraxe de fixation : 43mm
- fixation dans la crémone par vis à métal M5x40, 45, 55 fournies
- finition alu satiné F9 : alu laqué couleur inox
- répond à la norme DIN 18267

Menuiserie: bois

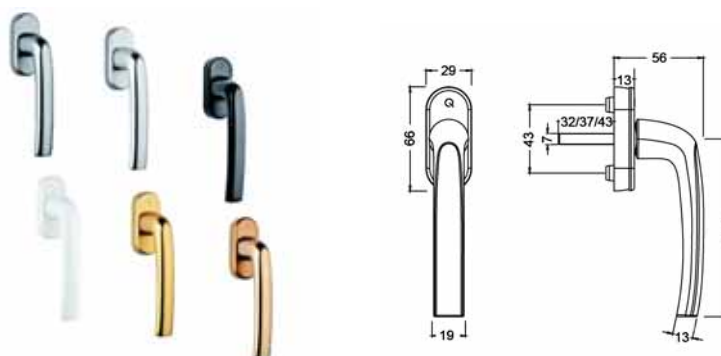

référence		finition	carré	unité vente	code	EUR
394.404/0100	vis M5x40	alu éloxé naturel F1	7x32	pc	TD79	2.51
394.404/0300	vis M5x40	alu éloxé doré F3	7x32	pc	TD80	2.51
394.404/0400	vis M5x40	alu éloxé bronzé F4	7x32	pc	TD81	2.73
394.404/0900	vis M5x40	alu éloxé satiné F9	7x32	pc	TD82	2.73
394.404/9016	vis M5x40	alu laqué blanc 9016	7x32	pc	TD84	2.16
394.404/8077	vis M5x40	alu laqué brun 8077	7x32	pc	TD83	2.16
394.409/0100	vis M5x45	alu éloxé naturel F1	7x37	pc	TD85	2.51
394.409/0300	vis M5x45	alu éloxé doré F3	7x37	pc	TD86	2.51
394.409/0400	vis M5x45	alu éloxé bronzé F4	7x37	pc	TD87	2.73

# 1. BATIMENT

## 1.160. Béquilles de fenêtre

référence		finition	carré	unité vente	code	EUR
394.409/0900	vis M5x45	alu éloxé satiné F9	7x37	pc	TD88	2.73
394.409/9016	vis M5x45	alu laqué blanc 9010	7x37	pc	TD90	2.16
394.409/8077	vis M5x45	alu laqué brun 8077	7x37	pc	TD89	2.16
394.414/0100	vis M5x55	alu éloxé naturel F1	7x43	pc	TD91	2.51
394.414/0300	vis M5x55	alu éloxé doré F3	7x43	pc	TD92	2.51
394.414/0400	vis M5x55	alu éloxé bronzé F3	7x43	pc	TD93	2.73
394.414/0900	vis M5x55	alu éloxé satiné F9	7x43	pc	TD94	2.73
394.414/9016	vis M5x55	alu laqué blanc 9016	7x43	pc	TD96	2.16
394.414/8077	vis M5x55	alu laqué brun 8077	7x43	pc	TD95	2.16

### Béquille de fenêtre alu Atlanta 0530/US952 Secustik

HOPPE

- béquille 0530 : long 125, saillie 57mm
- sur rosace US952 : long 68mm; larg 31mm;
- épaisseur 16mm
- sous-construction synthétique avec tenons
- Secustik : mécanisme équipé d'une crémaillère anti-effraction interdisant la manoeuvre de la béquille de l'extérieur
- arrêts à 90 et à 180°
- carré 7 x 13, 20, 32, 37, 40m
- entraxe de fixation : 43mm
- finition alu satiné F9 : alu laqué couleur inox
- finition alu brut peut être laquée dans la teinte de votre choix
- fixation dans la crémonne par vis métrique 5x20, 25, 40, 45, 50, 60mm non fournies

Menuiserie: alu, bois, pvc



Secustik

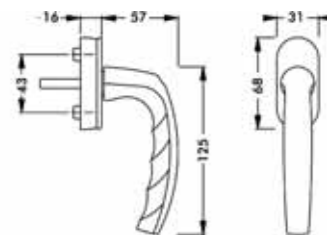

référence	finition	carré	dim. de la vis	unité vente	code	EUR
2791096	alu naturel F1	7x13	5x20	pc	NH17	2.85
2791045	alu laqué blanc 9016	7x13	5x20	pc	NH13	2.85
2791088	alu laqué blanc cassé 9001	7x13	5x20	pc	NH16	2.87
3481268	alu naturel F1	7x32	5x45	pc	TB55	2.67
3481276	alu satiné F9	7x32	5x45	pc	TB54	2.83
3481284	alu laqué blanc 9016	7x32	5x45	pc	TB57	2.67
3481292	alu laqué brun 8707	7x32	5x45	pc	TB56	2.67
2361862	alu satiné F9	7x37	5x50	pc	TB85	2.78
2584290	alu laqué blanc cassé 9001	7x40	5x60	pc	MH25	2.67
2593196	alu laqué brun clair 8003	7x40	5x60	pc	MH26	3.41
2593188	alu laqué gris anthracite 7016	7x40	5x60	pc	MH24	3.41
2596080	alu brut	7x40	5x60	pc	MH35	11.51
3481305	alu naturel F1	7x43	5x55	pc	TB61	2.67
3481321	alu satiné F9	7x43	5x55	pc	TB60	2.78
3481330	alu laqué blanc 9016	7x43	5x55	pc	TB63	2.67
	alu laqué brun 8707	7x43	5x55	pc	TG84	2.67
3481348	alu laqué brun 8019	7x43	5x55	pc	TB62	2.67
2302900	alu laqué blanc 9016	7x37	sans vis	pc	PP87	2.56
2589533	alu laqué blanc cassé 9001	7x37	sans vis	pc	PQ41	2.67
2720431	alu laqué brun clair 8003	7x37	sans vis	pc	PP90	3.41
2326354	alu laqué brun 8707	7x37	sans vis	pc	PP88	2.56



# 1. BATIMENT

## 1.160. Béquilles de fenêtre

### Béquille de fenêtre alu Brisbane 0670/US956 Secustik



- béquille 0670 : long 128, saillie 63mm
- sur rosace US956 : long 72mm; larg 34mm; épaisseur 16mm
- sous-construction synthétique avec tenons
- Secustik : mécanisme équipé d'une crémaillère anti-effraction interdisant la manoeuvre de la béquille de l'extérieur
- arrêts à 90 et à 180°
- carré 7 x 25, 37, 52m
- entraxe de fixation : 43mm
- fixation dans la crémone par vis métrique 5x35, 50, 65mm fournies
- il existe également une version sans carré ni vis

Menuiserie: alu, bois, pvc

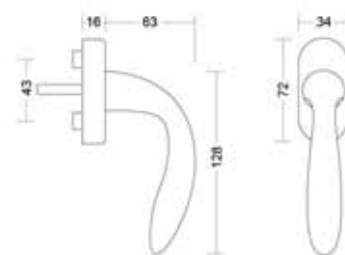

référence	finition	carré	dim. de la vis	unité vente	code	EUR
3502583	alu naturel F1/alu argenté F2	7x37	5x50	pc	RW37	17.3

### Béquille de fenêtre alu Cortina 29/U26



- béquille en T 29 : long 99mm, saillie 54mm
- sur rosace U26 : long 66mm; larg 29mm; épaisseur 13mm
- sous-construction synthétique avec tenons, cache pivotant synthétique
- arrêts à 90 et à 180°
- carré 7 x 30m
- entraxe de fixation : 43mm
- fixation dans la crémone par vis métrique 5mm fournies

Menuiserie: alu, bois, pvc

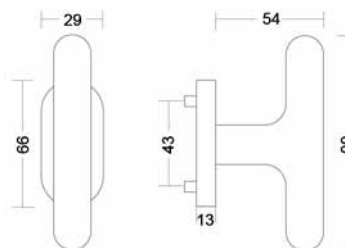

référence	finition	carré	unité vente	code	EUR
1703681	alu laqué blanc 9010	7x32	pc	RH54	14.29

### Béquille de fenêtre alu Luxembourg E099KH/U26



- béquille 099KH à collet court : long 127mm, saillie 16mm
- sur rosace U26 : long 99mm; larg 29mm; épaisseur 13mm
- sous-construction synthétique avec tenons
- arrêts à 90 et à 180°
- carré 7 x 32mm
- entraxe de fixation : 43mm
- fixation dans la crémone par vis métrique 5 non-fournies

Menuiserie: alu, bois, pvc

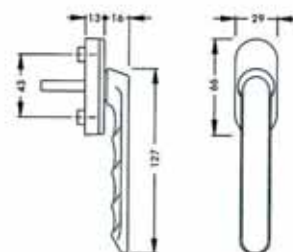

référence	finition	carré	unité vente	code	EUR
1789285	alu naturel F1	7x32	pc	QG61	8.8

# 1. BATIMENT

## 1.160. Béquilles de fenêtre

### Béquille de fenêtre alu New York 0810/US10



- béquille 0810 : long 128mm, saillie 51mm
- sur rosace S10 : long 62mm; larg 30mm; épaisseur 16mm
- rosace synthétique équipée de tenons et d'un cache en alu
- Secustik : rosace équipée d'une crémaillère anti-effraction interdisant la manoeuvre de la béquille de l'extérieur
- arrêts à 90 et à 180°
- carré 7 x 25, 37, 52mm
- entraxe de fixation : 43mm
- fixation dans la crémone par vis métrique 5 x 35, 50, 65mm fournies
- il existe également une version livrée sans carré ni vis

Menuiserie: alu, bois, pvc

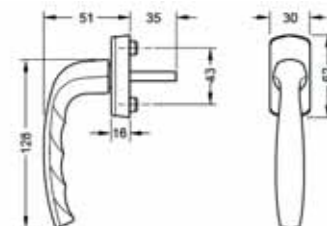

référence	finition	carré	dim. de la vis	unité vente	code	EUR
3479555	alu naturel F1	7x37	M5x45	pc	RY40	2.36
3479563	alu satiné F9	7x37	M5x45	pc	RY41	2.69
3479571	alu laqué blanc 9016	7x37	M5x45	pc	RY43	2.24
3511172	alu laqué blanc crème 9001	7x37	M5x45	pc	RY45	2.36
3511148	alu laqué brun argile 8003	7x37	M5x45	pc	RY44	2.89
3479580	alu laqué brun 8707	7x37	M5x45	pc	RY42	2.24
3479635	alu naturel F1	7x37	M5x50	pc	RV44	2.47
3479643	alu satiné F9	7x37	M5x50	pc	RV45	2.81
3479651	alu laqué blanc 9016	7x37	M5x50	pc	RV47	2.36
3495811	alu laqué blanc crème 9001	7x37	M5x50	pc	RV49	2.47
3495803	alu laqué brun argile 8003	7x37	M5x50	pc	RV48	3.07
3479660	alu laqué brun 8707	7x37	M5x50	pc	RV46	2.36

### Béquille de fenêtre alu New York 0810/US956



- béquille 0810 : long 128mm, saillie 51mm
- sur rosace S956 : long 72mm; larg 33mm; épaisseur 16mm
- rosace synthétique équipée de tenons et d'un cache en alu
- Secustik : rosace équipée d'une crémaillère anti-effraction interdisant la manoeuvre de la béquille de l'extérieur
- arrêts à 90 et à 180°
- carré 7 x 40mm
- entraxe de fixation : 43mm
- fixation dans la crémone par vis M5 fournies
- il existe également une version livrée sans carré ni vis

Menuiserie: alu, bois, pvc

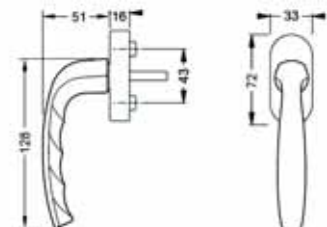

finition	carré	dim. de la vis	unité vente	code	EUR
alu brut	7x40	M5	pc	TG13	11.62





# 1. BATIMENT

## 1.160. Béquilles de fenêtre

### Béquille de fenêtre alu Tokyo 0710/U26



- béquille 0710 : haut 128, saillie 49mm
- sur rosace U26 : long 66mm, larg 29mm, épaisseur 13mm
- sous-construction synthétique avec ergots
- arrêts à 90 et à 180°
- carré 7x32, 7x40mm
- entraxe de fixation : 43mm
- fixation dans la crémone par vis métrique 5 non-fournies

Menuiserie: alu, bois, pvc

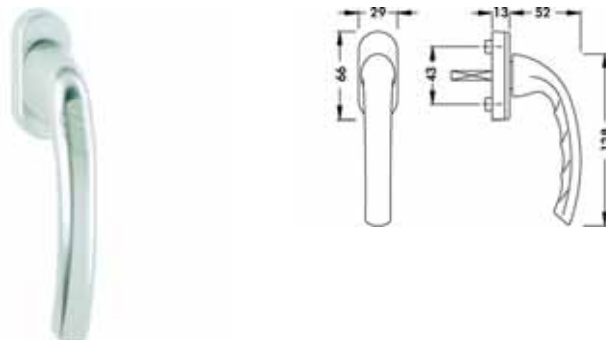

référence	finition	largeur	hauteur	saillie	carré	unité vente	code	EUR
8106619	alu naturel F1	29	128	65	7x32	pc	JG19	2.45
8106650	alu satiné F9	29	128	65	7x32	pc	JG20	2.65
8106700	alu laqué blanc 9016	29	128	65	7x32	pc	JG21	2.45
8106668	alu laqué brun 8707	29	128	65	7x32	pc	JG22	2.45
8128548	alu naturel F1	29	128	65	7x40	pc	JB56	2.45
2151339	alu satiné F9	29	128	65	7x40	pc	JB57	2.65
2148720	alu laqué blanc 9001	29	128	65	7x40	pc	JE80	2.78
8127607	alu laqué blanc 9016	29	128	65	7x40	pc	JB58	2.45
1784513	alu laqué brun 8707	29	128	65	7x40	pc	JB59	2.45

### Béquille de fenêtre fer 207K



- béquille en L
- sur rosace sans sous-construction : long 57mm; larg 25mm; épaisseur 5mm
- arrêt à 90°
- carré 7 x 32mm
- fixation invisible dans la crémone par vis métrique 5x45mm fournies

Menuiserie: alu, bois, pvc



finition	longueur	unité vente	code	EUR
fer noir	98	pc	QD16	37.12

# 1. BATIMENT

## 1.160. Béquilles de fenêtre

### Béquille de fenêtre d'aération alu greenteQ FG10.45°.AL

VBH

- béquille : long 112, saillie 43mm, section 19mm
- sur rosace : haut 66mm, larg 29mm; épaisseur 13mm équipée d'une sous-construction synthétique, d'un cache alu et de 2 tenons dia. 10x5mm
- arrêts à 90 et à 180° et arrêts à 45 et 135°
- carré 7x32, 37, 43mm fourni
- entraxe de fixation : 43mm
- fixation dans la crémone par vis à métal M5x40, 45, 55 fournies
- finition alu satiné F9 : alu laqué couleur inox
- répond à la norme DIN 18267

Menuiserie: alu, bois, pvc

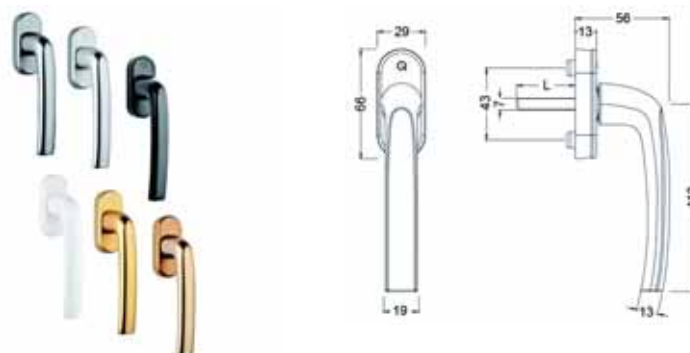

référence		finition	carré	unité vente	code	EUR
394.405/0100	vis M5x40mm	alu éloxé naturel F1	7x32	pc	TD97	2.51
394.405/0300	vis M5x40mm	alu éloxé doré F3	7x32	pc	TD98	2.51
394.405/0400	vis M5x40mm	alu éloxé bronzé F4	7x32	pc	TD99	2.73
394.405/0900	vis M5x40mm	alu éloxé satiné F9	7x32	pc	TE00	2.73
394.405/9016	vis M5x40mm	alu laqué blanc 9016	7x32	pc	TE02	2.16
394.405/8077	vis M5x40mm	alu laqué brun 8077	7x32	pc	TE01	2.16
394.410/0100	vis M5x45mm	alu éloxé naturel F1	7x37	pc	TE03	2.51
394.410/0300	vis M5x45mm	alu éloxé doré F3	7x37	pc	TE04	2.51
394.410/0400	vis M5x45mm	alu éloxé bronzé F4	7x37	pc	TE05	2.73
394.410/0900	vis M5x45mm	alu éloxé satiné F9	7x37	pc	TE06	2.73
394.410/9016	vis M5x45mm	alu laqué blanc 9016	7x37	pc	TE08	2.16
394.410/8077	vis M5x45mm	alu laqué brun 8077	7x37	pc	TE07	2.16
394.415/0100	vis M5x55mm	alu éloxé naturel F1	7x43	pc	TE09	2.51
394.415/0300	vis M5x55mm	alu éloxé doré F3	7x43	pc	TE10	2.51
394.415/0400	vis M5x55mm	alu éloxé bronzé F4	7x43	pc	TE11	2.73
394.415/0900	vis M5x55mm	alu éloxé satiné F9	7x43	pc	TE12	2.73
394.415/9016	vis M5x55mm	alu laqué blanc 9016	7x43	pc	TE14	2.16
394.415/8077	vis M5x55mm	alu laqué brun 8077	7x43	pc	TE13	2.16

### Béquille de fenêtre d'aération alu Atlanta 0530/U26 Secustik

HOPPE

- béquille 0530 : long 125, saillie 55mm
- sur rosace U26 : long 65mm; larg 29mm; épaisseur 13mm
- sous-construction synthétique avec tenons
- Secustik : mécanisme équipé d'une crémaillère anti-effraction interdisant la manoeuvre de la béquille de l'extérieur
- arrêts à 90 et à 180° et arrêts d'aération à 45 et 135°
- carré 7 non fourni
- entraxe de fixation : 43mm
- fixation dans la crémone par vis métrique 5x20mm non fournies

Menuiserie: alu, bois, pvc

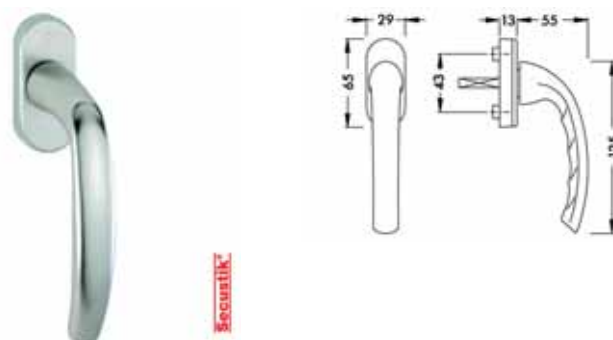

référence		finition	carré	unité vente	code	EUR
2921292	vis 30mm	alu satiné F9	sans carré	pc	PM27	2.94



# 1. BATIMENT

## 1.160. Béquilles de fenêtre

### Béquille de fenêtre d'aération alu Atlanta 0530/US952 Secustik



- béquille 0530 : long 125, saillie 55mm
- sur rosace US952 : long 68mm; larg 31mm; épaisseur 16mm
- sous-construction synthétique avec tenons
- Secustik : mécanisme équipé d'une crémaillère anti-effraction interdisant la manoeuvre de la béquille de l'extérieur
- arrêts à 90° et à 180° et arrêts d'aération à 45° et 135°
- carré 7 x 32 ou 40mm
- entraxe de fixation : 43mm
- finition alu satiné F9 : alu laqué couleur inox
- fixation dans la crémone par vis métrique 5mm non-fournies

Menuiserie: alu, bois, pvc



Secustik

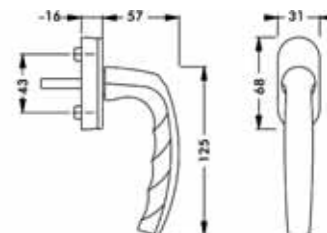

référence	finition	carré	unité vente	code	EUR
2592951	alu naturel F1	7x40	pc	MH27	2.69
2592960	alu satiné F9	7x40	pc	MH28	2.85
2593006	alu laqué blanc F99	7x40	pc	MH30	2.69
2592994	alu laqué blanc cassé 9001	7x40	pc	MH31	2.81

### Béquille de fenêtre d'aération alu Tokyo 0710/U26



- béquille 0710 : long 128, saillie 52mm
- sur rosace U26 : long 66mm; larg 29mm; épaisseur 13mm
- sous-construction synthétique avec tenons
- arrêts à 90° (ouvrant à la française), à 180° (oscillo) et arrêts d'aération à 45° et 135°
- carré 7x13, 20, 37, 40mm fourni, il existe également une version sans carré
- entraxe de fixation : 43mm
- fixation dans la crémone par vis métrique 5x20, 25, 50, 60mm non fournies

Menuiserie: alu, bois, pvc

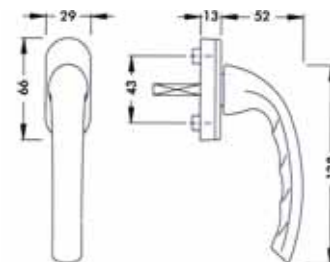

référence	finition	largeur	hauteur	saillie	carré	unité vente	code	EUR
2849884	alu laqué blanc 9016	29	128	65	7x13	pc	NH68	2.74
2850480	alu laqué blanc cassé 9001	29	128	65	7x13	pc	NH71	2.89
2852258	alu laqué brun clair 8003	29	128	65	7x13	pc	NH70	3.55
2850105	alu laqué brun clair 8707	29	128	65	7x13	pc	NH69	2.74
2852514	alu naturel F1	29	128	65	7x20	pc	NH82	2.74
2849921	alu laqué blanc 9016	29	128	65	7x20	pc	NH78	2.74
2850498	alu laqué blanc cassé 9001	29	128	65	7x20	pc	NH81	2.89
2850113	alu laqué brun 8707	29	128	65	7x20	pc	NH79	2.74
2852531	alu naturel F1	29	128	65	7x37	pc	NH67	2.74
2858297	alu satiné F9	29	128	65	7x37	pc	PM31	2.98
2849948	alu laqué blanc 9016	29	128	65	7x37	pc	NH63	2.74
2850501	alu laqué blanc cassé 9001	29	128	65	7x37	pc	NH66	2.89
2852274	alu laqué brun clair 8003	29	128	65	7x37	pc	NH65	3.55
2850121	alu laqué brun 8707	29	128	65	7x37	pc	NH64	2.74

# 1. BATIMENT

## 1.160. Béquilles de fenêtre

### Béquille de fenêtre Fekto

**FEKTO**

- béquille ergonomique en alu
- fixation invisible par vis M5 fournies
- arrêt à 45° (ventilation de nuit) ou 90°

Menuiserie: alu, bois, pvc

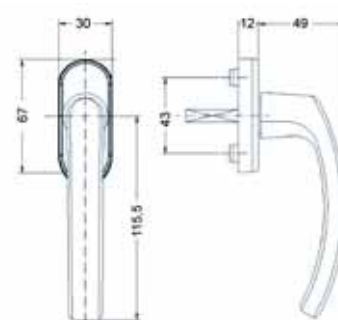

référence	finition	l. carré	arrêt	code	EUR
311	7039	40	45°	RN41	3.00
311	7016	40	45°	RN40	3.00
311	9016	32	45°	RN88	2.15
311	9016	40	45°	RM48	2.15
311	8019	32	45°	RN89	2.15
311	8019	40	45°	RM49	2.15
311	9001	40	45°	RN39	2.15
311	F1	40	45°	RN43	2.35
35	F9	35	45°	RN90	3.77
311	F9	40	45°	RN42	3.77
311	F1	32	45°	RN91	2.35

### Béquille de fenêtre à bouton alu Atlanta 0530SV/U26 Secustik

**HOPPE**

- béquille à bouton 0530SV : long 136, saillie 52mm
- sur rosace U26 : long 66mm; larg 29mm; épaisseur 13mm
- Secustik : rosace équipée d'une crémaillère anti-effraction interdisant la manoeuvre de la béquille de l'extérieur
- sous-construction synthétique avec tenons
- arrêts à 90 et à 180°
- carré 7x40m
- entraxe de fixation : 43mm
- finition alu satiné F9 : alu laqué couleur inox
- fixation dans la crémone par vis métrique 5mm non-fournies

Menuiserie: alu, bois, pvc

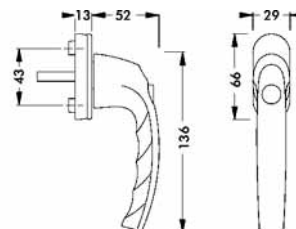

référence	finition	carré	unité vente	statut	code	EUR
	alu laqué blanc 9016	7x37	pc		PP97	11.47
	alu laqué brun foncé 8707	7x37	pc	hors assort	PP98	11.2
2594682	alu laqué brun clair 8003	7x40	pc		MH14	12.14
3481410	alu naturel F1	7x43	5x55	pc	TB68	11.8
3481444	alu laqué blanc 9016	7x43	5x55	pc	TB70	12.25
3481452	alu laqué brun 8707	7x43	5x55	pc	TB69	11.8



# 1. BATIMENT

## 1.160. Béquilles de fenêtre

### Béquille de fenêtre à bouton alu Tokyo 0710SV/U26



- béquille à bouton 0710SV : long 139mm, saillie 53mm
- sur rosace U26 : long 66mm, larg 29mm, épaisseur 13mm
- sous-construction synthétique avec tenons
- arrêts à 90° (ouvrant à la française) et à 180°(oscillo)
- entraxe de fixation : 43mm
- fixation dans la crémone par vis métrique 5 non-fournies

Menuiserie: alu, bois, pvc

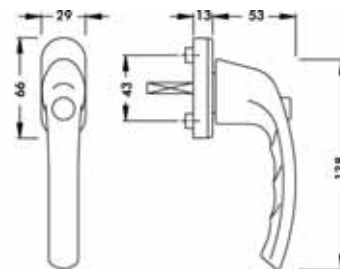

référence	finition	hauteur	saillie	carré	unité vente	code	EUR
2151347	alu satiné F9	138	63	7x40	pc	JB61	6.96
1960484	alu laqué blanc 9016	138	63	7x40	pc	JB62	6.31
1960492	alu laqué brun 8707	138	63	7x40	pc	JB63	6.31

### Béquille de fenêtre d'aération à bouton alu Tokyo 0710SV/U26



- béquille à bouton 0710SV : long 139mm, saillie 53mm
- sur rosace U26 : long 66mm, larg 29mm, épaisseur 13mm
- sous-construction synthétique avec tenons
- arrêts à 90° (ouvrant à la française) et à 180°(oscillo)
- arrêt d'aération à 45 et 135°
- carré 7x13, 25, 37mm. Il existe également une version sans carré
- entraxe de fixation : 43mm
- fixation dans la crémone par vis métrique 5mm fournies

Menuiserie: alu, bois, pvc

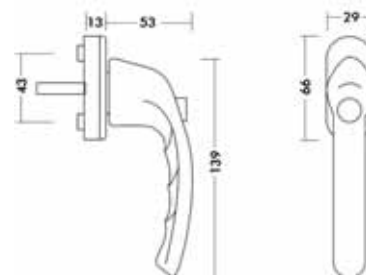

référence	vis	finition	largeur	hauteur	saillie	carré	unité vente	code	EUR
2913508	vis 50mm	alu laqué blanc 9016	29	138	68	7x37	pc	PL94	6.57

### Béquille de fenêtre à cylindre inox greenteQ FG60.S.ER



- béquille : long 135, saillie 50, section 20mm
- sur rosace à cylindre : long 72mm; larg 30mm; épaisseur 24mm
- sous-construction avec tenons 10mm
- arrêts à 90 et à 180°
- carré 7 x 32, 37, 43mm
- entraxe de fixation : 43mm
- fixation dans la crémone par vis métrique 5x45, 50, 55mm non fournies

Menuiserie: alu, bois, pvc

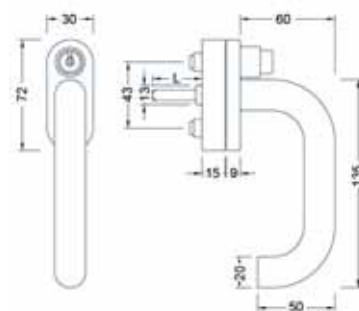

référence	finition	carré	dim. de la vis	unité vente	code	EUR
394.982/6500	inox	7x32	5x45	pc	TG46	18.09
394.983/6500	inox	7x37	5x50	pc	TG47	18.09
394.984/6500	inox	7x43	5x55	pc	TG48	18.09

# 1. BATIMENT

## 1.160. Béquilles de fenêtre

### Béquille de fenêtre à cylindre inox greenteQ FG61.S.ER

VBH

- béquille : long 135, saillie 50, section 20mm
- sur rosace à cylindre : long 72mm; larg 30mm; épaisseur 24mm
- sous-construction avec tenons 10mm
- arrêts à 90 et à 180°
- carré 7 x 32, 37, 43mm
- entraxe de fixation : 43mm
- fixation dans la crémone par vis métrique 5x45, 50, 55mm non fournies
- clé supplémentaire vendue séparément

Menuiserie: alu, bois, pvc

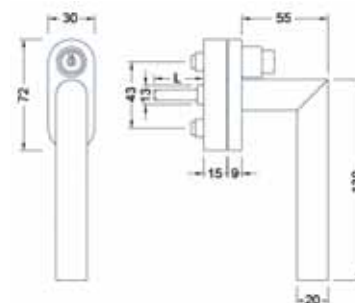

	référence	finition	carré	dim. de la vis	unité vente	code	EUR
	394.985/6500	inox	7x32	5x45	pc	TG49	18.09
	394.986/6500	inox	7x37	5x50	pc	TG50	18.09
	394.987/6500	inox	7x43	5x55	pc	TG51	18.09
clé supplémentaire	394.041/0004				pc	TG67	18.09

### Béquille de fenêtre à cylindre inox greenteQ FG62.S.ER

VBH

- béquille : long 135, saillie 60, section 20mm
- sur rosace à cylindre : long 72mm; larg 30mm; épaisseur 24mm
- sous-construction avec tenons 10mm
- arrêts à 90 et à 180°
- carré 7 x 32, 37, 43mm
- entraxe de fixation : 43mm
- fixation dans la crémone par vis métrique 5x45, 50, 55mm non fournies
- clé supplémentaire vendue séparément

Menuiserie: alu, bois, pvc

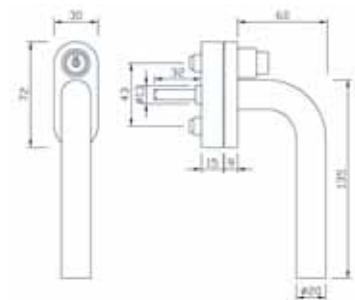

	référence	finition	carré	dim. de la vis	unité vente	code	EUR
	394.988/6500	inox	7x32	5x45	pc	TG52	18.09
	394.989/6500	inox	7x37	5x50	pc	TG53	18.09
	394.990/6500	inox	7x43	5x55	pc	TG54	18.09
clé supplémentaire	394.041/0004				pc	TG67	18.09



# 1. BATIMENT

## 1.160. Béquilles de fenêtre

### Béquille de fenêtre à cylindre alu Atlanta 0530S/US952 Secustik



- béquille à cylindre 0530S : long 136, saillie 52mm
- sur rosace US952 : long 68mm; larg 31mm; épaisseur 18mm
- Secustik : rosace équipée d'une crémaillère anti-effraction interdisant la manoeuvre de la béquille de l'extérieur
- sous-construction synthétique avec tenons
- arrêts à 90 et à 180°
- carré 7 x 32, 37, 40, 43mm
- entraxe de fixation : 43mm
- finition alu satiné F9 : alu laqué couleur inox
- fixation dans la crémone par vis métrique 5x40, 50, 55, 60mm non fournies

Menuiserie: alu, bois, pvc



Secustik

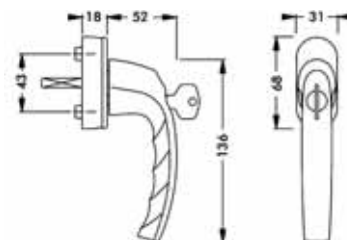

référence	finition	carré	dim. de la vis	unité vente	code	EUR
2257951	alu laqué brun 8707	7x32	5x40	pc	MG99	20.29
2425774	alu satiné F9	7x32	5x45	pc	TB58	21.65
2576601	alu laqué blanc 9016	7x32	5x45	pc	TB59	20.62
2361993	alu satiné F9	7x37	5x50	pc	TB86	21.65
2361918	alu laqué blanc 9016	7x37	5x50	pc	TB87	20.62
2632917	alu laqué blanc cassé 9001	7x37	5x50	pc	PP94	21.32
2720124	alu laqué brun clair 8003	7x37	5x50	pc	PP95	21.32
2545469	alu laqué brun foncé 8019	7x37	5x50	pc	PP93	20.29
2584492	alu laqué blanc cassé 9001	7x40	5x60	pc	MH03	21.32
2594543	alu laqué brun clair 8003	7x40	5x60	pc	MH04	21.32
2594527	alu gris anthracite	7x40	5x60	pc	MH06	21.32
3481541	alu naturel F1	7x43	5x55	pc	TB65	20.62
3481559	alu satiné F9	7x43	5x55	pc	TB64	21.65
3481567	alu laqué blanc 9016	7x43	5x55	pc	TB67	20.62
3481348	alu laqué brun 8707	7x43	5x55	pc	TB66	20.62

### Béquille de fenêtre à cyl. alu Atlanta 0530S/US952 Secustik/Secu 100



- béquille à cylindre 0530S : long 136, saillie 52mm
- sur rosace US952 : long 68mm; larg 31mm; épaisseur 18mm
- Secustik : rosace équipée d'une crémaillère anti-effraction interdisant la manoeuvre de la béquille de l'extérieur
- Secu 100 : résistance à une pression de 100Nm
- sous-construction synthétique avec tenons
- arrêts à 90 et à 180°
- carré 7 x 37mm
- entraxe de fixation : 43mm
- finition alu satiné F9 : alu laqué couleur inox
- fixation dans la crémone par vis métrique 5x20, 25, 40, 50, 60mm non fournies

Menuiserie: alu, bois, pvc



Secu 100<sup>®</sup>  
+ Secustik<sup>®</sup>

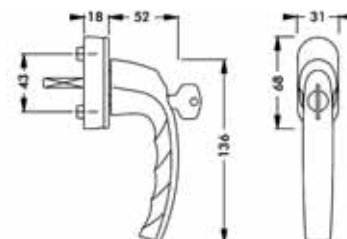

référence	finition	carré	unité vente	code	EUR
2791379	alu laqué blanc 9016	7x13	pc	NH28	21.25

# 1. BATIMENT

## 1.160. Béquilles de fenêtre

### Béquille de fenêtre à cylindre alu greenteQ FG 10.S.AL



- béquille à cylindre : long 116, saillie 49mm
- sur rosace : long 66mm; larg 29mm; épaisseur 13mm
- sous-construction synthétique avec tenons
- arrêts à 90 et à 180°
- carré 7 x 32, 35, 37, 43mm
- entraxe de fixation : 43mm
- finition alu satiné F9 : alu laqué couleur inox
- fixation dans la crémonne par vis métrique M5x40, 45, 55mm fournies
- clé supplémentaire vendue séparément en cas de perte

Menuiserie: alu, bois, pvc

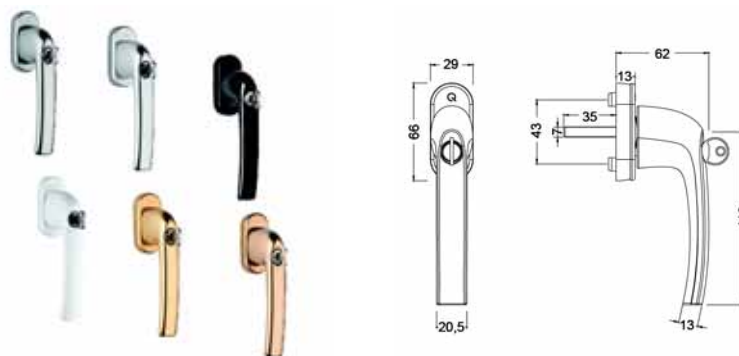

référence	vis	finition	carré	unité vente	code	EUR
394.406/0100	vis M5x40mm	alu éloxé naturel F1	7x32	pc	TE15	12.85
394.406/0300	vis M5x40mm	alu éloxé doré F3	7x32	pc	TE16	12.85
394.406/0400	vis M5x40mm	alu éloxé bronzé F4	7x32	pc	TE17	13.83
394.406/0900	vis M5x40mm	alu éloxé satiné F9	7x32	pc	TE18	13.83
394.406/9016	vis M5x40mm	alu laqué blanc 9016	7x32	pc	TE20	11.07
394.406/8077	vis M5x40mm	alu laqué brun 8077	7x32	pc	TE19	11.07
394.411/0100	vis M5x45mm	alu éloxé naturel F1	7x37	pc	TE21	12.85
394.411/0300	vis M5x45mm	alu éloxé doré F3	7x37	pc	TE22	12.85
394.411/0400	vis M5x45mm	alu éloxé bronzé F4	7x37	pc	TE23	13.83
394.411/0900	vis M5x45mm	alu éloxé satiné F9	7x37	pc	TE24	13.83
394.411/9016	vis M5x45mm	alu laqué blanc 9016	7x37	pc	TE26	11.07
394.411/8077	vis M5x45mm	alu laqué brun 8077	7x37	pc	TE25	11.07
394.416/0100	vis M5x55mm	alu éloxé naturel F1	7x43	pc	TE27	12.85
394.416/0300	vis M5x55mm	alu éloxé doré F3	7x43	pc	TE28	12.85
394.416/0400	vis M5x55mm	alu éloxé bronzé F4	7x43	pc	TE29	13.83
394.416/0900	vis M5x55mm	alu éloxé satiné F9	7x43	pc	TE30	13.83
394.416/9016	vis M5x55mm	alu laqué blanc 9016	7x43	pc	TE32	11.07
394.416/8077	vis M5x55mm	alu laqué brun 8077	7x43	pc	TE31	11.07
394.041/0001			7x32	pc	TG29	12.85





# 1. BATIMENT

## 1.160. Béquilles de fenêtre

### Béquille de fenêtre à cylindre alu greenteQ FG 10.S.TBT.AL



- béquille à cylindre : long 116, saillie 49mm
- sur rosace : long 66mm; larg 29mm; épaisseur 13mm
- sous-construction synthétique équipée d'un cache alu et de tenons
- convient pour ferrure Tilt Before Turn (TBT) : commande du tombant avant commande de l'ouvrant, arrêts à 90° (oscillo) et à 180° (ouvrant à la française)
- arrêts à 90 et à 180°
- carré 7 x 32, 37, 43mm
- entraxe de fixation : 43mm
- finition alu satiné F9 : alu laqué couleur inox
- fixation dans la crémone par vis métrique M5x40, 45, 55mm fournies
- clé supplémentaire vendue séparément en cas de perte

Menuiserie: alu, bois, pvc



	référence		finition	carré	unité vente	code	EUR
	394.408/0100	vis M5x40mm	alu éloxé naturel F1	7x32	pc	TE33	20.66
	394.408/0300	vis M5x40mm	alu éloxé doré F3	7x32	pc	TE34	20.66
	394.408/0400	vis M5x40mm	alu éloxé bronzé F4	7x40	pc	TE35	22.13
	394.408/0900	vis M5x40mm	alu éloxé satiné F9	7x40	pc	TE36	22.13
	394.408/9016	vis M5x40mm	alu laqué blanc 9016	7x40	pc	TE38	18.06
	394.408/8077	vis M5x40mm	alu laqué brun 8077	7x40	pc	TE37	18.06
	394.413/0100	vis M5x45mm	alu éloxé naturel F1	7x37	pc	TE39	20.66
	394.413/0300	vis M5x45mm	alu éloxé doré F3	7x37	pc	TE40	20.66
	394.413/0400	vis M5x45mm	alu éloxé bronzé F4	7x37	pc	TE41	22.13
	394.413/0900	vis M5x45mm	alu éloxé satiné F9	7x37	pc	TE42	22.13
	394.413/8077	vis M5x45mm	alu laqué brun 8077	7x37	pc	TE43	18.06
	394.413/9016	vis M5x45mm	alu laqué blanc 9016	7x37	pc	TE44	18.06
	394.418/0100	vis M5x55mm	alu éloxé naturel F1	7x43	pc	TE45	20.66
	394.418/0300	vis M5x55mm	alu éloxé doré F3	7x43	pc	TE46	20.66
	394.418/0400	vis M5x55mm	alu éloxé bronzé F4	7x43	pc	TE47	22.13
	394.418/0900	vis M5x55mm	alu éloxé satiné F9	7x43	pc	TE48	22.13
	394.418/9016	vis M5x55mm	alu laqué blanc 9016	7x43	pc	TE50	18.06
	394.418/8077	vis M5x55mm	alu laqué brun 8077	7x43	pc	TE49	18.06
clé supplémentaire	394.041/0002				pc	TG30	18.06

### Béquille de fenêtre à cylindre alu Atlanta 0530S TBT/U26



- béquille à bouton 0530SV : long 136, saillie 52mm
- sur rosace U26 : long 66mm; larg 29mm;
- épaisseur 13mm
- sous-construction synthétique avec tenons
- convient pour ferrure Tilt Before Turn (TBT) : commande du tombant avant commande de l'ouvrant, arrêts à 90° (oscillo) et à 180° (ouvrant à la française)
- arrêts à 90 et à 180°
- carré 7 x 32, 37, 40mm
- entraxe de fixation : 43mm
- finition alu satiné F9 : alu laqué couleur inox
- fixation dans la crémone par vis métrique 5mm non-fournies

Menuiserie: alu, bois, pvc

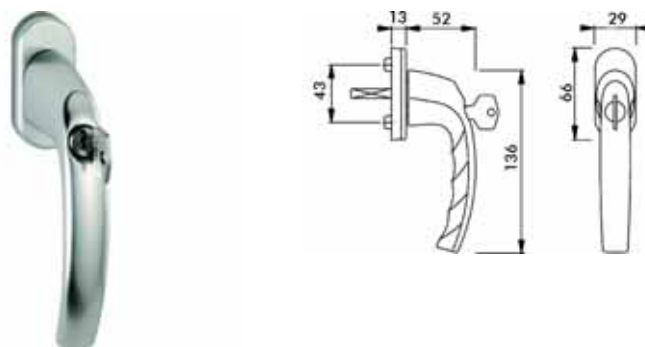

finition	carré	unité vente	statut	code	EUR
alu laqué blanc F99	7x37	pc		PQ02	26.03
alu satiné F9	7x37	pc		PQ05	27.22
alu laqué blanc cassé 9001	7x37	pc	hors assort	PQ04	26.55
alu laqué brun clair 8003	7x37	pc	hors assort	PQ06	33.01
alu laqué brun foncé F80	7x37	pc	hors assort	PQ03	25.4
alu naturel F1	7x40	pc		MH36	26.03
alu satiné F9	7x40	pc		MH37	28.21
alu laqué blanc F99	7x40	pc		MH39	26.03
alu laqué blanc cassé 9001	7x40	pc		MH40	27.05

# 1. BATIMENT

## 1.160. Béquilles de fenêtre

### Béquille de fenêtre à cylindre alu Tokyo 0710S/U26

HOPPE

- béquille à cylindre 0710S : long 139mm, saillie 53mm
- sur rosace U26 : long 66mm, larg 29mm, épaisseur 13mm
- sous-construction synthétique avec tenons
- arrêts à 90° (ouvrant à la française) et à 180°(oscillo)
- carré 7x32, 7x40mm
- entraxe de fixation : 43mm
- fixation dans la crémone par vis métrique 5 non-fournies

Menuiserie: alu, bois, pvc

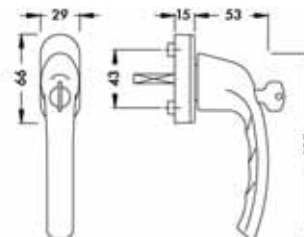

référence	finition	largeur	hauteur	saillie	carré	unité vente	code	EUR
8104861	alu naturel F1				7x32	pc	JG27	13.87
8104879	alu satiné F9				7x32	pc	JG28	15.26
8104903	alu laqué blanc 9016	29	138	68	7x32	pc	JG29	13.87
8104887	alu laqué brun 8707	29	138	68	7x32	pc	JG30	13.87
1958270	alu naturel F1				7x40	pc	JB64	13.87
2151355	alu satiné F9				7x40	pc	JB65	15.26
2148738	alu laqué blanc 9001				7x40	pc	JE82	14.56
1752571	alu laqué blanc 9016				7x40	pc	JB66	13.87
1923907	alu laqué brun 8707				7x40	pc	JB67	13.87
<i>clé</i>								
2W153 837755						pc	JD18	2.38

### Béquille de fenêtre à cylindre alu Tokyo 0710S/U26 TBT

HOPPE

- béquille à cylindre 0710S : long 139mm, saillie 53mm
- sur rosace U26 : long 66mm, larg 29mm, épaisseur 13mm
- sous-construction synthétique avec tenons
- TBT : arrêts à 90° (oscillo) et à 180° (ouvrant à la française)
- carré 7x32, 7x40mm
- entraxe de fixation : 43mm
- fixation dans la crémone par vis métrique 5 non-fournies

Menuiserie: alu, bois, pvc

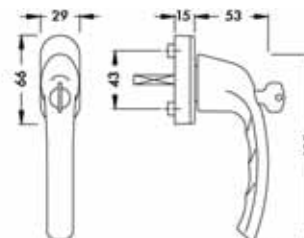

référence	finition	carré	unité vente	code	EUR
TBT 1984777	alu naturel F1	7x40	pc	LF27	23.52
TBT 2361213	alu laqué blanc 9016	7x40	pc	LF29	23.32
TBT	alu laqué brun 8707	7x40	pc	LJ78	25.7
<i>clé</i>					
2W153	837755		pc	JD18	2.38



# 1. BATIMENT

## 1.160. Béquilles de fenêtre

### Béquille de fenêtre à cylindre alu New York 0810S/U10 TBT



- béquille 0810SVS à bouton et à clé : long 138mm, saillie 50mm
- sur rosace U10 : long 62mm; larg 32mm; épaisseur 13mm
- rosace synthétique équipée de tenons et d'un cache en alu
- Tilt Before Turn : commande du tombant (90°) avant commande de l'ouvrant (180°)
- carré 7 x 25, 37, 52mm
- entraxe de fixation : 43mm
- fixation dans la crémone par vis métrique 5 x 35, 50, 65mm fournies
- il existe également une version livrée sans carré ni vis

Menuiserie: alu, bois, pvc

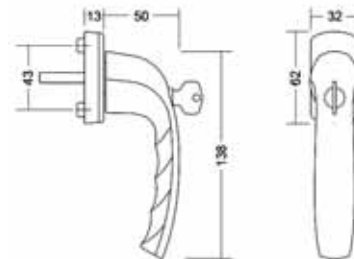

référence	finition	carré	dim. de la vis	unité vente	code	EUR
3480089	alu naturel F1	7x37	M5x50	pc	RV90	19.93
3480097	alu satiné F9	7x37	M5x50	pc	RV91	21.9
3480100	alu laqué blanc 9016	7x37	M5x50	pc	RV93	19.3
3496494	alu laqué blanc crème 9001	7x37	M5x37	pc	RV95	20.26
3496486	alu laqué brun argile 8003	7x37	M5x37	pc	RV94	25.09
3480126	alu laqué brun 8707	7x37	M5x50	pc	RV92	19.3

### Béquille de fenêtre à cylindre alu New York 0810SVS/U10



- béquille à cylindre 0710S : long 139mm, saillie 53mm
- sur rosace U26 : long 66mm, larg 29mm, épaisseur 13mm
- sous-construction synthétique avec tenons
- béquille 0810SVS à bouton et à clé : long 138mm, saillie 50mm
- sur rosace U10 : long 62mm; larg 32mm; épaisseur 13mm
- rosace synthétique équipée de tenons et d'un cache en alu
- Secustik : rosace équipée d'une crémaillère anti-effraction interdisant la manoeuvre de la béquille de l'extérieur
- arrêts à 90 et à 180°
- carré 7 x 25, 37, 52mm
- entraxe de fixation : 43mm
- fixation dans la crémone par vis métrique 5 x 35, 50, 65mm fournies
- il existe également une version livrée sans carré ni vis

Menuiserie: alu, bois, pvc

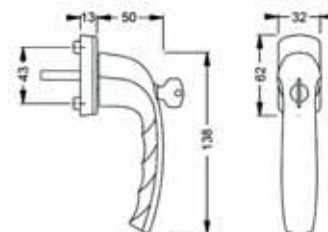

référence	finition	carré	dim. de la vis	unité vente	code	EUR
3480687	alu naturel F1	7x37	M5x50	pc	RV67	13.19
3480695	alu satiné F9	7x37	M5x50	pc	RV68	15.17
3480708	alu laqué blanc 9016	7x37	M5x50	pc	RV70	12.57
3498115	alu laqué blanc crème 9001	7x37	M5x50	pc	RV72	13.19
3498107	alu laqué brun argile 8003	7x37	M5x50	pc	RV71	16.34
3480716	alu laqué brun 8707	7x37	M5x50	pc	RV69	12.32

# 1. BATIMENT

## 1.160. Béquilles de fenêtre

### Béquille de fenêtre à clef Fekto

FEKTO

- béquille en alu à condamnation par cylindre livrée avec vis de fixation M5 invisibles  
fonction TBT également disponible (l'ouverture en position oscillo-battante est effectuée en orientant la poignée de fenêtre en position horizontale.  
Cette manipulation se fait sans que la poignée n'ait besoin d'être déverrouillée à l'aide de la clé)

Menuiserie: alu, bois, pvc

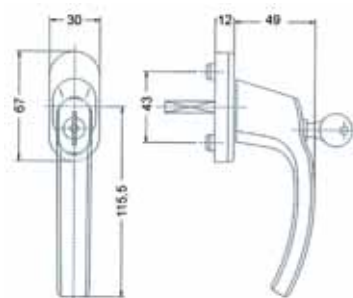

référence	finition	l. carré	arrêt	code	EUR
312	9016	32	90°	RN92	11.47
312	9016	40	45°	RN44	11.47
312	8019	32	90°	RN93	11.50
312	9001	40	45°	RN46	11.47
312	F1	32	45°	RN95	13.72
312	F9	32	45°	RN94	13.74
312	8019	40	45°	RN45	11.47
312	7016	40	45°	RN47	12.29
312	7039	40	45°	RN48	12.29
312	F9	40	45°	RN49	13.72
312	F1	40	45°	RN50	13.72

### Béquille de fenêtre d'aération à cylindre alu Tokyo 0710S/U26

HOPPE

- béquille à cylindre 0710S : long 138mm, saillie 53mm
- sur rosace U26 : long 66mm, larg 29mm, épaisseur 15mm
- sous-construction synthétique avec tenons
- arrêts à 90° (ouvrant à la française) et à 180°(oscillo)
- sauf TBT : arrêts à 90° et 180° et arrêt d'aération à 45 et 135°
- carré 7x13, 20, 37mm. Il existe également une version sans carré
- entraxe de fixation : 43mm
- fixation dans la crémone par vis métrique 5x20, 25, 50mm non fournies

Menuiserie: alu, bois, pvc

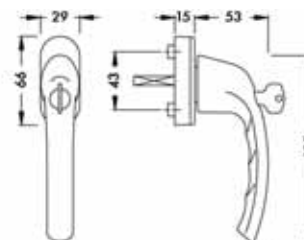

référence	finition	carré	unité vente	code	EUR
2852872	alu naturel F1	7x37	pc	NH87	14.83
2852653	alu laqué blanc 9016	7x37	pc	NH83	14.83
2848671	alu laqué blanc cassé 9001	7x37	pc	NH86	15.53
2852910	alu laqué brun clair 8003	7x37	pc	NH85	15.53
2852768	alu laqué brun 8707	7x37	pc	NH84	14.83



# 1. BATIMENT

## 1.160. Béquilles de fenêtre

### Béquille de fenêtre amovible alu Tokyo SG0710RH



- béquille amovible sans rosace
- carré 7 x 40mm

Menuiserie: alu, bois, pvc  
Article lié : Pj56, p. 26

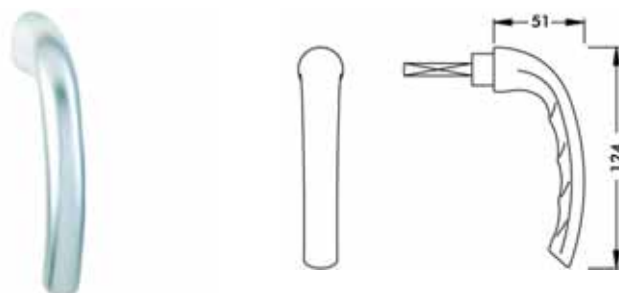

référence	finition	hauteur	saillie	unité vente	statut	code	EUR
1776281	alu laqué blanc 9016	124	51	pc		JB69	4.98
2859935	alu laqué brun foncé 8707	124	51	pc	hors assort	NK22	4.76

### Rosace alu pour béquille de fenêtre amovible U26SV



- rosace avec cache coulissant
- équipée de tenons
- entraxe de fixation 43mm

Menuiserie: alu, bois, pvc  
Article lié : Jb68, p. 26

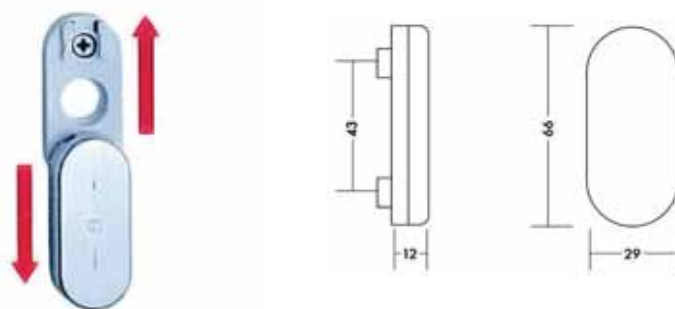

référence	finition	largeur	hauteur	épaisseur	unité vente	code	EUR
672240	alu naturel F1	29	66	12	pc	PN25	7.39
1721504	alu laqué blanc 9016	29	66	12	pc	PN26	7.39

### Béquille de porte-fenêtre alu greenteQ BTG10.GR.GR.AL (paire)



- paire de béquilles pour porte-fenêtre oscillo-battant avec arrêts à 90 et à 180°
- béquille ext 0530 : long 124mm; saillie 43mm
- rosace ext alu équipées de tenons : haut 68mm; larg 29mm; ép 8mm
- entrée de cylindre ext alu équipées de tenons : haut 80mm; larg 29mm; ép 8mm
- rosace int : long 124mm; saillie 43mm
- rosace int équipée d'une sous-construction synthétique avec tenons et d'un cache en alu : haut 85mm; larg 29mm; ép 13mm
- entrée de cylindre int alu avec tenons : haut 85mm; larg 29mm; ép 8mm
- carré profilé 7mm
- entraxes de fixation : 43 et 63mm
- fixation traversante par vis à métal 2xM5x70, 75, 80mm fournies
- sachet d'accessoires pour épaisseurs de porte TS73-83 ou TS83-93 vendus séparément

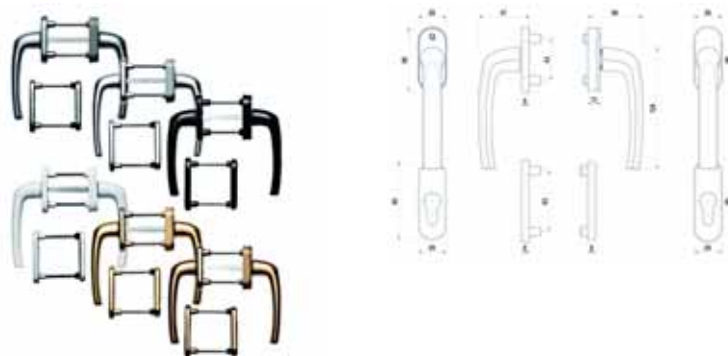

	référence	finition	fonction	ép. porte	carré	unité vente	code	EUR
	394.422/0100	alu naturel F1	PZ	63-73	7	pc	TG17	46.52
	394.422/0300	alu éloxé doré F3	PZ	63-73	7	pc	TG18	46.52
	394.422/0400	alu éloxé bronzé F4	PZ	63-73	7	pc	TG19	50.94
	394.422/0900	alu éloxé argent foncé F9	PZ	63-73	7	pc	TG20	50.94
	394.422/8077	alu laqué brun 8077	PZ	63-73	7	pc	TG21	44.27
	394.422/9016	alu laqué blanc 9016	PZ	63-73	7	pc	TG22	44.27
accessoires	394.420/7383			73-83		pc	TG31	6.52
accessoires	394.420/8393			83-93		pc	TG32	6.52

# 1. BATIMENT

## 1.160. Béquilles de fenêtre

### Béquille de porte-fenêtre alu greenteQ collet court BTG10.ROLLADEN.AL (paire)



- paire de béquilles pour porte-fenêtre oscillo-battant avec arrêts à 90 et à 180°
- béquille ext à collet court permettant le passage d'un volet : long 124mm; saillie 7mm
- rosace ext alu équipées de tenons : haut 68mm; larg 29mm; ép 8mm
- entrée de cylindre ext alu équipées de tenons : haut 80mm; larg 29mm; ép 8mm
- béquille int : long 124mm; saillie 43mm
- rosace int équipée d'une sous-construction synthétique avec tenons et d'un cache en alu : haut 85mm; larg 29mm; ép 13mm
- entrée de cylindre int alu avec tenons : haut 85mm; larg 29mm; ép 8mm
- entraxes de fixation : 43 et 63mm
- fixation traversante par vis à métal 2xM5x70, 75, 80mm fournies
- sachet d'accessoires pour épaisseurs de porte TS73-78; 78-83; 83-88; 88-93 vendus séparément

référence	finition	fonction	ép. porte	carré	unité vente	code	EUR
394.419/0100	alu naturel F1	PZ	63-73	7	pc	TG23	46.52
394.419/0300	alu éloxé doré F3	PZ	63-73	7	pc	TG24	46.52
394.419/0400	alu éloxé bronzé F4	PZ	63-73	7	pc	TG25	50.94
394.419/0900	alu éloxé argent foncé F9	PZ	63-73	7	pc	TG26	50.94
394.419/9016	alu laqué blanc 9016	PZ	63-73	7	pc	TG28	44.27
394.419/8077	alu laqué brun 8077	PZ	63-73	7	pc	TG27	44.27
394.878/7378			73-78		pc	TG33	6.52
394.878/7883			78-83		pc	TG34	6.52
394.878/8388			83-88		pc	TG35	6.52
394.878/8893			88-93		pc	TG36	6.52

### Garniture double pour porte-fenêtre 411 Fekto



- fournie avec tige carrée de 7mm et rosace ovale fixation traversante

Menuiserie: alu, bois, pvc



référence	finition	ép. porte	unité vente	code	EUR
1301401775	9016	58-76	pc	RF64	26.26
1301428775	8019	58-76	pc	RF65	26.26
1301430775	F9	58-76	pc	RF66	33.33
1301402775	F1	58-76	pc	RF67	28.02

### Béquille de porte-fenêtre alu New York 0810 (paire)



- paire de béquilles pour porte-fenêtre oscillo-battant avec arrêts à 90 et à 180° 0810/961N/U10/0810/962NS/962PNS
- béquille extérieure 0810 : long 128mm; saillie 50mm
- rosace ext 961N : haut 68mm; larg 30mm, ép 8
- rosace int U10 : haut 62mm; larg 30mm, ép 13
- entrées de cylindre ext 962NS: haut 85mm; larg 28mm, ép 8mm
- entrées de cylindre int 962PNS: haut 80mm; larg 28mm, ép 8mm
- carré fourni
- entraxe de fixation : 43mm
- 3 set de vis à métal M5 pour épaisseur de porte de 63 à 73mm fournies

Menuiserie: alu, bois, pvc

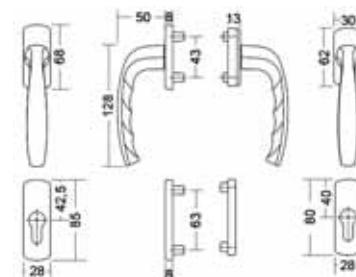

référence	finition	ép. porte	carré	unité vente	code	EUR
3273792	alu naturel F1	63-73	7	pc	RW14	33.21
3273881	alu satiné F9	63-73	7	pc	RW15	36.53
3273901	alu laqué blanc 9016	63-73	7	pc	RW17	31.64
3497032	alu laqué blanc crème 9001	63-73	sans carré	pc	RW19	33.21
3497016	alu laqué brun clair 8003	63-73	7	pc	RW18	41.13
3273899	alu laqué brun 8707	63-73	7	pc	RW16	31.64



# 1. BATIMENT

## 1.160. Béquilles de fenêtre

### Béquille de porte-fenêtre alu New York 0810 collet court (paire)



- paire de béquilles pour porte-fenêtre oscillo-battant avec arrêts à 90 et à 180° 099KH/961N/U10/0810/962NS/962PNS
- béquille extérieure à collet court 099KH : long 126mm; saillie 16mm
- rosace ext 961N : haut 68mm; larg 30mm, ép 8
- rosace int U10 : haut 62mm; larg 30mm, ép 13
- entrées de cylindre ext 962NS: haut 85mm; larg 28mm, ép 8mm
- entrées de cylindre int 962PNS: haut 80mm; larg 28mm, ép 8mm
- carré fourni
- entraxe de fixation : 43mm
- 3 set de vis à métal M5 pour épaisseur de porte de 63 à 73mm fournies

Menuiserie: alu, bois, pvc

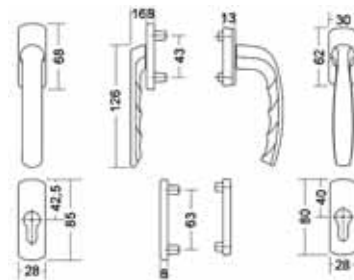

référence	finition	ép. porte	carré	unité vente	code	EUR
3273928	alu naturel F1	63-73	7	pc	RW20	33.21
3273936	alu satiné F9	63-73	7	pc	RW21	36.53
3273952	alu laqué blanc 9016	63-73	7	pc	RW23	31.64
3496988	alu laqué blanc crème 9001	63-73	7	pc	RW25	33.21
3496902	alu laqué brun clair 8003	63-73	7	pc	RW24	41.13
3273944	alu laqué brun 8707	63-73	7	pc	RW22	31.64

### Béquille de porte-fenêtre alu Tokyo 0710 (paire)



- paire de béquilles pour porte-fenêtre oscillo-battant avec arrêts à 90 et à 180°
- béquille ext 0710RH: long 124mm; saillie 52mm
- rosace ext 66N: haut 68mm; larg 29mm; ép 8mm
- entrée de cylindre ext U26: haut 85mm; larg 29mm; ép 8mm
- béquille int 0710: long 128mm; saillie 52mm
- rosace int 66NS: haut 68mm; larg 29mm; ép 8mm
- entrée de cylindre int 49PNS: haut 80mm; larg 29mm; ép 8mm
- sous-construction synthétique avec ergots
- carré profilé 7 x 90mm
- entraxe de fixation : 43mm
- fixation traversante par vis à métal M5 x 75mm fournies

Menuiserie: alu, bois, pvc

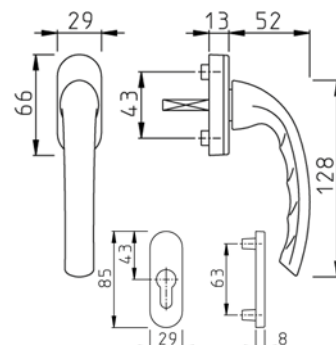

référence	finition	fonction	ép. porte	carré	unité vente	code	EUR
8137416	alu naturel F1	PZ	63-68	7x90	pc	JB48	34.78
8137457	alu satiné F9	PZ	63-68	7x90	pc	JB49	39.99
8137481	alu laqué blanc	PZ	63-68	7x90	pc	JB51	39.99
8137473	alu laqué brun	PZ	63-68	7x90	pc	JB50	39.99

### Béquille de porte-fenêtre alu Tokyo 099KH collet court (paire)



- paire de béquilles pour porte-fenêtre oscillo-battant avec arrêts à 90 et à 180°
- béquille ext à collet court 099KH: long 127mm; saillie 16mm
- rosace ext 66N: haut 68mm; larg 29mm; ép 8mm
- entrée de cylindre ext U26: haut 85mm; larg 29mm; épaisseur 8mm
- béquille int 0710: long 128mm; saillie 52mm
- rosace int 66NS: haut 68mm; larg 29mm; ép 8mm
- entrée de cylindre int 49PNS: haut 80mm; larg 29mm; ép 8mm
- rosaces et entrées équipées de sous-construction synthétiques avec ergots
- la béquille à collet court permet le passage d'un volet
- carré profilé 7 x 90mm
- entraxe de fixation : 43mm
- fixation traversante par vis à métal M5 x 75mm fournies

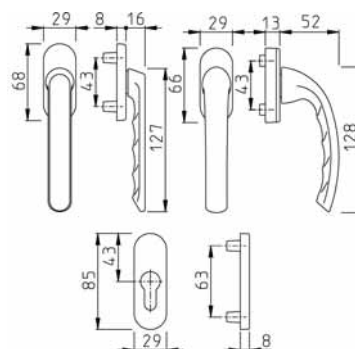

référence	finition	fonction	ép. porte	carré	unité vente	code	EUR
8127318	alu naturel F1	PZ	63-68	7x90	pc	JB52	34.78
8127425	alu laqué brun	PZ	63-68	7x90	pc	JB54	39.99

# 1. BATIMENT

## 1.160. Béquilles de fenêtre

### Cuvette inox greenteQ HSTG



- pour porte coulissante
- à encastrer
- profondeur : 14mm
- équipée de tenons taraudés pour réaliser une fixation transversante avec les béquilles de porte-fenêtre greenteQ
- fixation M6 non-fournie
- inox 1.14301

Menuiserie: alu, bois, pvc

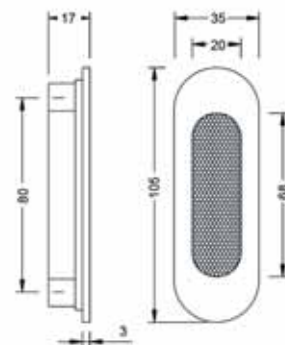

référence	finition	longueur	largeur	épaisseur	unité vente	code	EUR
384.970/6500	inox	68/105	20/35	3	pc	TG83	4.71
	inox mat	120/85	40.5/22	2	pc	GD48	4.71

### Béquille de porte-fenêtre inox greenteQ HSTG61.ER



- poignée : long 250mm, larg 22mm, saillie 67mm
- sur rosace : long 155mm, larg 25mm, épaisseur 14mm
- tenons M6x80mm
- arrêts à 180°
- carré libre 10x95mm
- entraxe de fixation : 80mm
- fixation dans la crémonne par 2 vis métrique M6x80 fournies
- inox 1.4301

Menuiserie: alu, bois, pvc

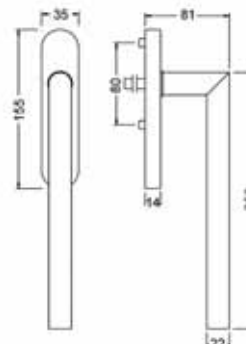

référence	finition	carré	unité vente	code	EUR
384.968/6500	inox	10x95	pc	TG81	54.18

### Béquille de porte-fenêtre inox greenteQ HSTG80.ER



- poignée : long 250mm, larg 22mm, saillie 67mm
- sur rosace : long 155mm, larg 25mm, épaisseur 14mm
- tenons M6x80mm
- arrêts à 180°
- carré libre 10x95mm
- entraxe de fixation : 80mm
- fixation dans la crémonne par 2 vis métrique M6x80 fournies
- inox 1.4301

Menuiserie: alu, bois, pvc

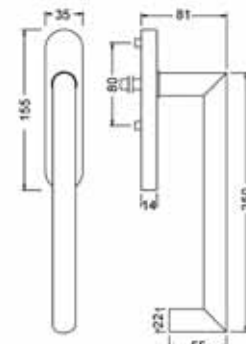

référence	finition	carré	unité vente	code	EUR
384.969/6500	inox	10x95	pc	TG82	54.18





# 1. BATIMENT

## 1.160. Béquilles de fenêtre

### Béquille de fenêtre à fourche alu Centro 100

- béquille à 1 fourche : long 125mm, larg 18mm, saillie 40mm pour crémone à encastrer
- sur plaque : long 120mm, larg 30mm, épaisseur 20mm
- arrêts à 90 et à 180°
- entraxe de fixation : 95mm
- fixation invisible par l'arrière du châssis par vis métrique 5 non-fournies
- la version alu brut peut être laquée dans une grande gamme de teintes

Menuiserie: alu



référence	finition	longueur	largeur	saillie	unité vente	code	EUR
R25W	alu brut	125	30	60	pc	DM13	9.01
R18W	alu naturel	125	30	60	pc	DM12	10.54

### Béquille de fenêtre à fourche alu 61

- béquille à 1 doigt pour crémone à encastrer
- sur plaque : long 140mm, larg 19mm
- sans arrêt
- entraxe de fixation : 91mm
- fixation visible dans la crémone par vis métrique 5 fournies

Menuiserie: alu

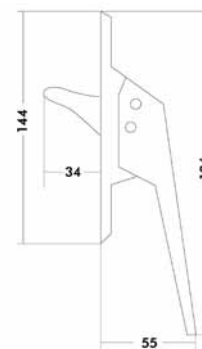

finition	largeur	hauteur	saillie	unité vente	code	EUR
alu naturel	19	196	55	pc	G276	19.59

### Béquille de fenêtre à fourche alu 520

- béquille à écartement à 2 doigts pour crémone à encastrer
- sur plaque : long 140mm, larg 19mm
- existe également en version à cylindre
- sans arrêt
- entraxe de fixation : 120mm
- fixation visible dans la crémone par vis métrique 5 fournies
- gâche à encastrer et tringle vendues séparément

Menuiserie: alu

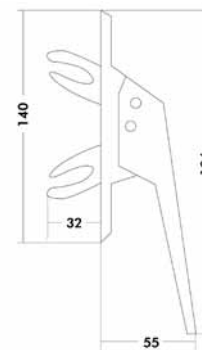

finition	largeur	hauteur	épaisseur	saillie	unité vente	code	EUR
alu naturel	19	196		55	pc	G263	18.59

# 1. BATIMENT

## 1.160. Béquilles de fenêtre

### Béquille de fenêtre à fourche à cylindre alu Centro 100

- béquille à 1 fourche à cylindre pour crémone à encastrer
- sur plaque : long 120mm, larg 30mm, épaisseur 20mm
- arrêts à 90 et à 180°
- entraxe de fixation : 95mm
- fixation invisible par l'arrière du châssis par vis métrique 5 non-fournies

Menuiserie: alu



référence	finition	longueur	largeur	saillie	unité vente	code	EUR
R47W	alu brut	130	18	45	pc	EP73	40.53
R40W	alu naturel	130	18	45	pc	DM15	30.21
R45W	alu laqué blanc 9016	130	18	45	pc	DM16	27.29

### Adaptateur de béquille pour oscillo-battant 605-DK

- transforme toutes les béquilles de porte femelle Quincalux en une poignée de fenêtre, s'appelle également dreh-kip
- rosace ovale avec arrêts à 90 et à 180° équipée d'une sous-construction métallique
- d'un carré 8mm du côté de la béquille de porte
- et d'un carré de 7mm du côté de la ferrure de châssis
- carré 7/8 x 32mm
- entraxe de fixation : 43mm
- fixation invisible dans la crémone par vis métrique à tête fraisée dia. 5mm non-fournies
- la finition antique offre l'aspect du laiton patiné

Menuiserie: alu, bois, pvc



finition	largeur	hauteur	saillie	unité vente	code	EUR
laiton antique	30	65	10	pc	JV26	18.34
laiton étain	30	65	10	pc	JV27	18.34

### Verrouillage pour béquille de fenêtre 3407

- retardateur d'effraction et sécurité enfants
- interdit le maniement de la poignée
- à clipser derrière le système o.b. sur toutes poignées de fenêtre
- entraxe de fixation : 43mm
- rallonge du carré et fixation rallongée (50mm) fournies

Menuiserie: alu, bois, pvc

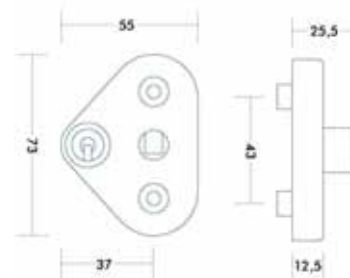

finition	largeur	hauteur	saillie	unité vente	code	EUR
inox	55	73	12.5	pc	NF39	42.33



# LISTE DES LIBELLES

<b>A</b>		
Adaptateur de béquille de porte pour oscillo-battant	31	
Adaptateur de béquille pour oscillo-battant 605-DK	31	
<b>B</b>		
Béquille de fenêtre	1	
Béquille de fenêtre à bouton	17	
Béquille de fenêtre à bouton alu Atlanta 0530SV/U26 Secustik	17	
Béquille de fenêtre à bouton alu Tokyo 0710SV/U26	18	
Béquille de fenêtre à cylindre	18	
Béquille de fenêtre à cylindre alu Atlanta 0530S TBT/U26	22	
Béquille de fenêtre à cylindre alu Atlanta 0530S/US952 Secustik	20	
Béquille de fenêtre à cylindre alu Atlanta 0530S/US952 Secustik/Secu 100	20	
Béquille de fenêtre à cylindre alu greenteQ FG 10.S.AL	21	
Béquille de fenêtre à cylindre alu greenteQ FG 10.S.TBT.AL	22	
Béquille de fenêtre à cylindre alu New York 0810S/U10 TBT	24	
Béquille de fenêtre à cylindre alu New York 0810SVS/U10	24	
Béquille de fenêtre à cylindre alu Tokyo 0710S/U26	23	
Béquille de fenêtre à cylindre alu Tokyo 0710S/U26 TBT	23	
Béquille de fenêtre à cylindre inox greenteQ FG60.S.ER	18	
Béquille de fenêtre à cylindre inox greenteQ FG61.S.ER	19	
Béquille de fenêtre à cylindre inox greenteQ FG62.S.ER	19	
Béquille de fenêtre à fourche	30	
Béquille de fenêtre à fourche à cylindre alu Centro 100	31	
Béquille de fenêtre à fourche alu 520	30	
Béquille de fenêtre à fourche alu 61	30	
Béquille de fenêtre à fourche alu Centro 100	30	
Béquille de fenêtre alu Atlanta 0530/US952 Secustik	11	
Béquille de fenêtre alu Brisbane 0670/US956 Secustik	12	
Béquille de fenêtre alu Cortina 29/U26	12	
Béquille de fenêtre alu greenteQ FG10.AL	10	
Béquille de fenêtre alu greenteQ FG911.ZD	10	
Béquille de fenêtre alu Luxembourg E099KH/U26	12	
Béquille de fenêtre alu New York 0810/US10	13	
Béquille de fenêtre alu New York 0810/US956	13	
Béquille de fenêtre alu Tokyo 0710/U26	14	
Béquille de fenêtre amovible	26	
Béquille de fenêtre amovible alu Tokyo SG0710RH	26	
Béquille de fenêtre coulissante	29	
Béquille de fenêtre d'aération	15	
Béquille de fenêtre d'aération à bouton	18	
Béquille de fenêtre d'aération à bouton alu 113	17, 25, 27	
Béquille de fenêtre d'aération à bouton alu Tokyo 0710SV/U26	18	
Béquille de fenêtre d'aération à cylindre	25	
Béquille de fenêtre d'aération à cylindre alu Tokyo 0710S/U26	25	
Béquille de fenêtre d'aération alu Atlanta 0530/U26 Secustik	15	
Béquille de fenêtre d'aération alu Atlanta 0530/US952 Secustik	16	
Béquille de fenêtre d'aération alu greenteQ FG10.45°.AL	15	
Béquille de fenêtre d'aération alu Tokyo 0710/U26	16	
Béquille de fenêtre fer 207K	14	
Béquille de fenêtre inox Bilbao E0365/US956 Secustik	7	
Béquille de fenêtre inox greenteQ FG 65L.ER	9	
Béquille de fenêtre inox greenteQ FG 69L.ER	9	
Béquille de fenêtre inox greenteQ FG60L.ER	6	
Béquille de fenêtre inox greenteQ FG61L.ER	6	
Béquille de fenêtre inox greenteQ FG62L.ER	5	
Béquille de fenêtre inox greenteQ FG63L.ER	6	
Béquille de fenêtre inox greenteQ FG64L.ER	7	
Béquille de fenêtre inox L16/TL0501	4	
Béquille de fenêtre inox L19/TL0502	5	
Béquille de fenêtre inox L90° 16/TL0503	4	
Béquille de fenêtre inox L90° 19/TL0504	5	
Béquille de fenêtre inox Stockholm 0140/US956 Secustik	8	
Béquille de fenêtre inox T16/TL0550	7	
Béquille de fenêtre inox Trondheim E0430/US956 Secustik	8	
Béquille de fenêtre inox Verona E0800/US956 Secustik	8	
Béquille de fenêtre laiton 082DK	1	
Béquille de fenêtre laiton 125DK	1	
Béquille de fenêtre laiton Athinai M056/U937	1	
Béquille de fenêtre laiton Atlanta M0530/US956	2	
Béquille de fenêtre laiton Elba M0613/U23	2	
Béquille de fenêtre laiton Hong-Kong 098/U23	2	
Béquille de fenêtre laiton Singapore M072/7	3	
Béquille de fenêtre laiton Valence M070/9L	3	
Béquille de fenêtre laiton Valence M070/U9	3	
Béquille de fenêtre laiton Vérone M051/U26	4	
Béquille de porte-fenêtre	26	
Béquille de porte-fenêtre alu greenteQ BTG10.GR.GR.AL (paire)	26	
Béquille de porte-fenêtre alu greenteQ collet court BTG10.ROLLADEN.AL (paire)	27	
Béquille de porte-fenêtre alu New York 0810 (paire)	27	
Béquille de porte-fenêtre alu New York 0810 collet court (paire)	28	
Béquille de porte-fenêtre alu Tokyo 0710 (paire)	28	
Béquille de porte-fenêtre alu Tokyo 099KH collet court (paire)	28	
Béquille de porte-fenêtre inox greenteQ HSTG61.ER	29	
Béquille de porte-fenêtre inox greenteQ HSTG80.ER	29	
<b>C</b>		
Cuvette inox greenteQ HSTG	29	
<b>R</b>		
Rosace alu pour béquille de fenêtre amovible U26SV	26	
<b>S</b>		
Sécurité	31	
<b>V</b>		
Verrouillage pour béquille de fenêtre 3407	31	

# LISTE DES CODES ET REFERENCES

DM12	30	NH78	16	RY41	13	TE38	22	TG83	29
DM13	30	NH79	16	RY42	13	TE39	22	TG84	11
DM15	31	NH81	16	RY43	13	TE40	22	1301401775	27
DM16	31	NH82	16	RY44	13	TE41	22	1301402775	27
EN73	3	NH83	25	RY45	13	TE42	22	1301428775	27
EN74	4	NH84	25	TB54	11	TE43	22	1301430775	27
EN75	2	NH85	25	TB55	11	TE44	22	1703681	12
EP73	31	NH86	25	TB56	11	TE45	22	1714339	3
G263	30	NH87	25	TB57	11	TE46	22	1721504	26
G276	30	NK22	26	TB58	20	TE47	22	1752571	23
GD48	29	P231	1	TB59	20	TE48	22	1776281	26
HQ19	5	PL94	18	TB60	11	TE49	22	1784513	14
JB48	28	PM27	15	TB61	11	TE50	22	1789285	12
JB49	28	PM31	16	TB62	11	TE68	10	1923907	23
JB50	28	PN25	26	TB63	11	TE69	10	1958270	23
JB51	28	PN26	26	TB64	20	TE70	10	1960484	18
JB52	28	PP59	2	TB65	20	TE71	10	1960492	18
JB54	28	PP87	11	TB66	20	TE72	10	1984777	23
JB56	14	PP88	11	TB67	20	TE73	10	2148720	14
JB57	14	PP90	11	TB68	17	TE74	10	2148738	23
JB58	14	PP93	20	TB69	17	TE75	10	2151339	14
JB59	14	PP94	20	TB70	17	TE76	10	2151347	18
JB61	18	PP95	20	TB71	2	TE77	10	2151355	23
JB62	18	PP97	17	TB85	11	TE78	10	2244199	2
JB63	18	PP98	17	TB86	20	TE79	10	2257951	20
JB64	23	PQ02	22	TB87	20	TE80	10	2302900	11
JB65	23	PQ03	22	TB91	7	TE81	10	2324332	8
JB66	23	PQ04	22	TD79	10	TE82	10	2325571	1
JB67	23	PQ05	22	TD80	10	TE83	10	2326354	11
JB69	26	PQ06	22	TD81	10	TE84	10	2361213	23
JD18	23	PQ41	11	TD82	10	TE85	10	2361862	11
JD18	23	QD16	14	TD83	10	TG13	13	2361918	20
JE80	14	QG61	12	TD84	10	TG17	26	2361993	20
JE82	23	RF64	27	TD85	10	TG18	26	2425774	20
JG19	14	RF65	27	TD86	10	TG19	26	2545469	20
JG20	14	RF66	27	TD87	10	TG20	26	2576601	20
JG21	14	RF67	27	TD88	11	TG21	26	2584290	11
JG22	14	RH16	6	TD89	11	TG22	26	2584492	20
JG27	23	RH17	6	TD90	11	TG23	27	2589533	11
JG28	23	RH18	5	TD91	11	TG24	27	2592951	16
JG29	23	RH22	9	TD92	11	TG25	27	2592960	16
JG30	23	RH54	12	TD93	11	TG26	27	2592994	16
JV26	31	RH61	4	TD94	11	TG27	27	2593006	16
JV27	31	RV44	13	TD95	11	TG28	27	2593188	11
JW03	4	RV45	13	TD96	11	TG29	21	2593196	11
KP62	4	RV46	13	TD97	15	TG30	22	2594527	20
KP63	5	RV47	13	TD98	15	TG31	26	2594543	20
LF27	23	RV48	13	TD99	15	TG32	26	2594682	17
LF29	23	RV49	13	TE00	15	TG33	27	2596080	11
LG86	8	RV67	24	TE01	15	TG34	27	2632917	20
LG87	1	RV68	24	TE02	15	TG35	27	2720124	20
LJ78	23	RV69	24	TE03	15	TG36	27	2720431	11
M606	1	RV70	24	TE04	15	TG37	6	2791045	11
M607	1	RV71	24	TE05	15	TG38	6	2791088	11
MG99	20	RV72	24	TE06	15	TG39	6	2791096	11
MH03	20	RV90	24	TE07	15	TG40	6	2791379	20
MH04	20	RV91	24	TE08	15	TG41	6	2848671	25
MH06	20	RV92	24	TE09	15	TG42	6	2849884	16
MH14	17	RV93	24	TE10	15	TG43	5	2849921	16
MH24	11	RV94	24	TE11	15	TG44	5	2849948	16
MH25	11	RV95	24	TE12	15	TG45	5	2850105	16
MH26	11	RW14	27	TE13	15	TG46	18	2850113	16
MH27	16	RW15	27	TE14	15	TG47	18	2850121	16
MH28	16	RW16	27	TE15	21	TG48	18	2850480	16
MH30	16	RW17	27	TE16	21	TG49	19	2850498	16
MH31	16	RW18	27	TE17	21	TG50	19	2850501	16
MH35	11	RW19	27	TE18	21	TG51	19	2852258	16
MH36	22	RW20	28	TE19	21	TG52	19	2852274	16
MH37	22	RW21	28	TE20	21	TG53	19	2852514	16
MH39	22	RW22	28	TE21	21	TG54	19	2852531	16
MH40	22	RW23	28	TE22	21	TG55	6	2852653	25
MP29	7	RW24	28	TE23	21	TG56	6	2852768	25
NF39	31	RW25	28	TE24	21	TG57	6	2852872	25
NH13	11	RW33	1	TE25	21	TG58	9	2852910	25
NH16	11	RW37	12	TE26	21	TG59	9	2858297	16
NH17	11	RW41	3	TE27	21	TG60	9	2859935	26
NH28	20	RW45	7	TE28	21	TG61	7	2913508	18
NH63	16	RW49	8	TE29	21	TG62	7	2921292	15
NH64	16	RW53	8	TE30	21	TG63	7	3273792	27
NH65	16	RW57	4	TE31	21	TG64	9	3273881	27
NH66	16	RW61	3	TE32	21	TG65	9	3273899	27
NH67	16	RW65	3	TE33	22	TG66	9	3273901	27
NH68	16	RW73	3	TE34	22	TG67	19	3273928	28
NH69	16	RW77	2	TE35	22	TG67	19	3273936	28
NH70	16	RW81	2	TE36	22	TG81	29	3273944	28
NH71	16	RY40	13	TE37	22	TG82	29	3273952	28



# LISTE DES CODES ET REFERENCES

3366551.....	4	394.408/0400.....	22	394.958/4230.....	10
3479555.....	13	394.408/0900.....	22	394.958/7110.....	10
3479563.....	13	394.408/8077.....	22	394.959/0800.....	10
3479571.....	13	394.408/9016.....	22	394.959/4210.....	10
3479580.....	13	394.409/0100.....	10	394.959/4220.....	10
3479635.....	13	394.409/0300.....	10	394.959/4230.....	10
3479643.....	13	394.409/0400.....	10	394.959/7110.....	10
3479651.....	13	394.409/0900.....	11	394.959/9016.....	10
3479660.....	13	394.409/8077.....	11	394.965/6500.....	5
3480089.....	24	394.409/9016.....	11	394.965/6500.....	5
3480097.....	24	394.410/0100.....	15	394.966/6500.....	5
3480100.....	24	394.410/0300.....	15	394.967/6500.....	5
3480126.....	24	394.410/0400.....	15	394.968/6500.....	9
3480687.....	24	394.410/0900.....	15	394.969/6500.....	9
3480695.....	24	394.410/8077.....	15	394.971/6500.....	9
3480708.....	24	394.410/9016.....	15	394.972/6500.....	6
3480716.....	24	394.411/0100.....	21	394.973/6500.....	6
3481268.....	11	394.411/0300.....	21	394.974/6500.....	6
3481276.....	11	394.411/0400.....	21	394.975/6500.....	7
3481284.....	11	394.411/0900.....	21	394.976/6500.....	7
3481292.....	11	394.411/8077.....	21	394.977/6500.....	7
3481305.....	11	394.411/9016.....	21	394.978/6500.....	9
3481321.....	11	394.413/0100.....	22	394.979/6500.....	9
3481330.....	11	394.413/0300.....	22	394.980/6500.....	9
3481348.....	11	394.413/0400.....	22	394.982/6500.....	18
3481348.....	20	394.413/0900.....	22	394.983/6500.....	18
3481410.....	17	394.413/8077.....	22	394.984/6500.....	18
3481444.....	17	394.413/9016.....	22	394.985/6500.....	19
3481452.....	17	394.414/0100.....	11	394.986/6500.....	19
3481541.....	20	394.414/0300.....	11	394.987/6500.....	19
3481559.....	20	394.414/0400.....	11	394.988/6500.....	19
3481567.....	20	394.414/0900.....	11	394.989/6500.....	19
3482113.....	8	394.414/8077.....	11	394.990/6500.....	19
3482367.....	7	394.414/9016.....	11	501229.....	2
3482375.....	7	394.415/0100.....	15	661138.....	4
3484397.....	2	394.415/0300.....	15	672240.....	26
3495803.....	13	394.415/0400.....	15	8104861.....	23
3495811.....	13	394.415/0900.....	15	8104879.....	23
3496486.....	24	394.415/8077.....	15	8104887.....	23
3496494.....	24	394.415/9016.....	15	8104903.....	23
3496902.....	28	394.416/0100.....	21	8106619.....	14
3496988.....	28	394.416/0300.....	21	8106650.....	14
3497016.....	27	394.416/0400.....	21	8106668.....	14
3497032.....	27	394.416/0900.....	21	8106700.....	14
3498107.....	24	394.416/8077.....	21	8127318.....	28
3498115.....	24	394.416/9016.....	21	8127425.....	28
3501724.....	1	394.418/0100.....	22	8127607.....	14
3501855.....	3	394.418/0300.....	22	8128548.....	14
3501927.....	4	394.418/0400.....	22	8137416.....	28
3502073.....	2	394.418/0900.....	22	8137457.....	28
3502111.....	2	394.418/8077.....	22	8137473.....	28
3502161.....	3	394.418/9016.....	22	8137481.....	28
3502217.....	3	394.419/0100.....	27	837755.....	23
3502313.....	3	394.419/0300.....	27	R18W.....	30
3502583.....	12	394.419/0400.....	27	R25W.....	30
3502701.....	8	394.419/0900.....	27	R40W.....	31
3511148.....	13	394.419/8077.....	27	R45W.....	31
3511172.....	13	394.419/9016.....	27	R47W.....	31
365.220/6500.....	6	394.420/7383.....	26		
374.312/6500.....	9	394.420/8393.....	26		
384.968/6500.....	29	394.422/0100.....	26		
384.969/6500.....	29	394.422/0300.....	26		
384.970/6500.....	29	394.422/0400.....	26		
394.041/0001.....	21	394.422/0900.....	26		
394.041/0002.....	22	394.422/8077.....	26		
394.041/0004.....	19	394.422/9016.....	26		
394.041/0004.....	19	394.878/7378.....	27		
394.040/0100.....	10	394.878/7883.....	27		
394.040/0300.....	10	394.878/8388.....	27		
394.040/0400.....	10	394.878/8893.....	27		
394.040/0900.....	10	394.951/6500.....	6		
394.040/8077.....	10	394.951/6500.....	6		
394.040/9016.....	10	394.952/6500.....	6		
394.005/0100.....	15	394.953/6500.....	6		
394.005/0300.....	15	394.954/6500.....	6		
394.005/0400.....	15	394.955/6500.....	6		
394.005/0900.....	15	394.956/6500.....	6		
394.005/8077.....	15	394.957/0800.....	10		
394.005/9016.....	15	394.957/4210.....	10		
394.006/0100.....	21	394.957/4220.....	10		
394.006/0300.....	21	394.957/4230.....	10		
394.006/0400.....	21	394.957/7110.....	10		
394.006/0900.....	21	394.957/9016.....	10		
394.006/8077.....	21	394.958/0800.....	10		
394.006/9016.....	21	394.958/0800.....	10		
394.008/0100.....	22	394.958/4210.....	10		
394.008/0300.....	22	394.958/4220.....	10		



# VBH BELGIUM

## **3580 Beringen**

koolmijnlaan 99  
tél +32 (0)11 45 83 50  
fax +32 (0)11 45 83 69  
E-Mail [info@vbh.be](mailto:info@vbh.be)

## **4030 Grivegnée**

avenue Albert 1er 123  
tél +32 (0)4 342 77 53  
fax +32 (0)4 343 90 14  
E-Mail [info@vbh-hody.be](mailto:info@vbh-hody.be)

## **6900 Marche-en-Famenne**

rue du parc industriel 14  
tél +32 (0)84 32 13 21  
fax +32 (0)84 31 52 46  
E-Mail [info@vbh-hody.be](mailto:info@vbh-hody.be)





La marque d'expertise en quincaillerie de portes et fenêtres.

- Plus de choix
- Plus de service
- Plus de marques
- Plus de qualité



- Plus de conseils
- Plus de proximité
- Plus d'expérience
- Plus d'assurance