



# Etanchéité

FEVRIER 2012



Simplyment tout.

Tout simplement.



# Toujours à vos côtés - notre package « services en plus ».

Plus de produits, plus de marques, plus de choix

**Simplement tout.** Tout ce dont vous avez besoin pour la production et la pose de vos fenêtres et portes, vous le trouvez chez VBH. Nous tenons particulièrement à ce que ce petit mot « tout » réponde également à une haute exigence de qualité. C'est pourquoi vous pouvez compter sur la diversité et la qualité de notre assortiment.

**Tout simplement.** Tout est simple chez VBH. Du tout premier contact aux multiples échanges quotidiens, de vive voix ou via les moyens de communication les plus modernes. Nos conseillers VBH sont à vos côtés, efficaces et rapides, consciencieux et enthousiastes, chaque jour.

VBH, la marque d'expertise en ferrures de portes et de fenêtres se trouve là où vous êtes et vous soutient dans vos objectifs. Travailler avec nous et bénéficier de l'efficacité de nos processus, de l'expérience de nos conseillers, en bref attendez-vous à plus... c'est la promesse que nous vous faisons.

# TABLE DES MATIERES

---

## 1.400. Etanchéité

Feuille d'étanchéité .....	1
Joint d'étanchéité .....	1
Roulette .....	8
Pince .....	9
Couteau .....	9
Rejet d'eau .....	10
Rejet d'eau thermique .....	10
Capuchon d'évacuation d'eau .....	10
Silicone et mastic .....	11

---

## INFORMATIONS

---



PRIX BRUTS HTVA AU 13 FÉVRIER 2012.

### **PHOTOS, TEXTES & PRIX NON-CONTRACTUELS**

**NOS PRIX SONT SUSCEPTIBLES D'ÉVOLUER PROPORTIONNELLEMENT AUX AUGMENTATIONS FOURNISSEURS SANS PRÉAVIS.**

DANS LA COLONNE "STATUT", VOUS POURREZ REMARQUER, POUR CERTAINS ARTICLES, LA VALEUR "HORS ASSORT".  
CECI SIGNIFIE, POUR CES ARTICLES, QU'ILS NE SONT PAS STOCKÉS DANS NOS MAGASINS. ILS FERONT DONC L'OBJET  
D'UNE COMMANDE AUPRÈS DE NOTRE FOURNISSEUR.

# 1. BATIMENT

## 1.400. Etanchéité

### Feuille d'étanchéité greenteQ



- bande synthétique non tissée extensible étanche à l'humidité intérieure et aux pluies battantes extérieures
- haut pouvoir adhésif sur tous types de cadres de fenêtre
- peut être enduit et peint
- 1 face adhésive
- comportement au feu : B2
- 3 versions :
- intérieur : protège contre l'humidité intérieure, valeur sd : 39m
- extérieur : protège contre les pluies battantes EN1027 >600Pa, valeur sd : 0.05m
- Duo : possède les propriétés des bandes intérieure et extérieure
- alternative au silicone. Facile à poser, résistance accrue au vieillissement et aux conditions atmosphériques
- colle pour feuille d'étanchéité vendue séparément (réticulable à l'humidité, résistante aux températures de -40° à +90°C) vendue séparément



Menuiserie: alu, bois, pvc

	référence	intériorité	finition	largeur	unité vente	emballage	code	EUR
	180.020/1100	intérieur	rouge	75	30m		RD42	24.22
	180.020/1200	intérieur	rouge	100	30m		RD43	24.82
	180.020/1300	intérieur	rouge	150	30m		RD44	32.54
	180.020/1400	extérieur	blanc	75	30m		RD45	24.22
	180.020/1500	extérieur	blanc	100	30m		RD46	24.82
	180.020/1600	extérieur	blanc	150	30m		RD47	32.54
	180.020/1700	duo	blanc	75	60m		RD48	53.98
	180.020/1800	duo	blanc	100	60m		RD49	70.34
	180.020/1900	duo	blanc	150	60m		RD50	112.37

colle

	180.025/0002		gris		pc	cartouche 310ml	RE63	4.55
	180.025/0004		gris		pc	poche 600ml	RE64	6.77

### Joint de recouvrement greenteQ 12TPE-V



- joint de frappe pour ouvrant de porte battante ou de fenêtre oscillo-battante
- larg. de rainure : 5mm
- prof. de rainure : 12, 15, 18mm
- chambre fermée garantissant une étanchéité parfaite
- chambre souple pour une compression optimale et une bonne élasticité à toutes les températures
- chambre équipée d'un revêtement de couleur facile à nettoyer
- 3 lèvres garantissant un positionnement optimal dans la rainure
- dos semi-rigide pour faciliter la pose dans la rainure
- à couper et souder
- élastomère vulcanisé (V) résistant aux peintures acryliques
- résistance aux températures extrêmes, aux u.v., à l'ozone

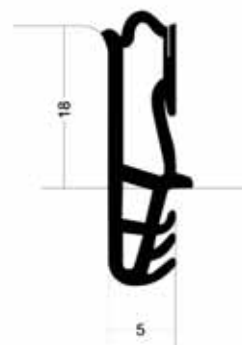
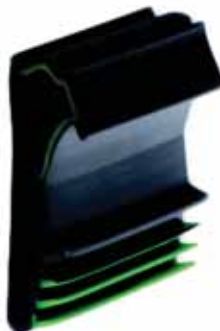

Menuiserie: bois

référence	finition	hauteur	rainure	unité vente	emballage	code	EUR
180.035/0002	élastomère blanc	18	5	100m	100m	RP16	87.29
180.035/0004	élastomère brun	18	5	100m	100m	RP17	87.29
180.035/0001	élastomère noir	18	5	100m	100m	RP15	87.29



# 1. BATIMENT

## 1.400. Etanchéité

### Joint de recouvrement SP9012

DEVENTER

- joint de frappe pour ouvrant de porte battante ou de fenêtre oscillo-battante
- jeu de feuillure : 5mm
- larg. de feuillure : 12mm
- larg. de rainure : 5mm
- prof. de rainure : 8mm
- chambre fermée garantissant une étanchéité parfaite
- chambre souple en mousse offrant une excellente mémoire élastique
- 2 lèvres garantissant un positionnement optimal dans la rainure
- dos semi-rigide pour faciliter la pose dans la rainure
- à couper et souder
- élastomère (S) résistant aux peintures acryliques
- résistance aux températures extrêmes, aux u.v., à l'ozone

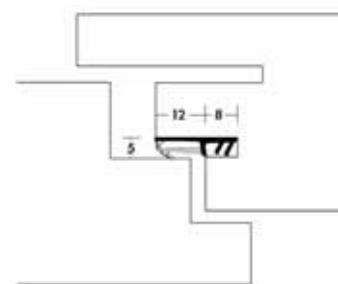

Menuiserie: bois

finition	hauteur	rainure	unité vente	code	EUR
élastomère blanc	20	5	180m	QQ24	120.65
élastomère noir	20	5	180m	QQ22	120.65
élastomère brun	20	5	180m	QQ23	120.65

### Joint de recouvrement Twin-Tec Gold L6000

DIPRO

- joint de frappe pour ouvrant de porte battante ou de fenêtre oscillo-battante
- à couper et souder
- feuillure : 4, 4.5 ou 5mm
- rainure : 5mm
- double chambre fermée garantissant une étanchéité parfaite, une résistance à la charge et parfait maintien du joint
- 2 lèvres garantissant un positionnement optimal dans la rainure
- chambre en mousse garantissant une plus grande pression et une bonne résistance à la charge
- élastomère résistant aux peintures acryliques
- résistance aux u.v. à l'ozone selon DIN 12326

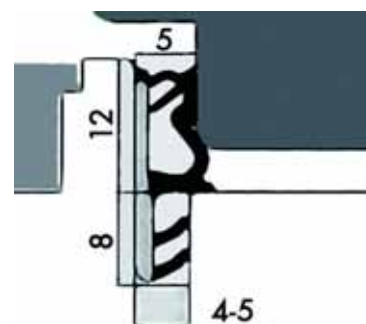

Menuiserie: bois

finition	hauteur	rainure	unité vente	code	EUR
élastomère blanc	12	5	150m	NB57	142.69
élastomère brun	12	5	150m	NB59	136.15
élastomère gris	12	5	150m	PT74	129.61
élastomère noir	12	5	150m	NB58	129.61

### Joint de recouvrement greenteQ 12TPE

VBH

- joint de frappe pour ouvrant de porte battante ou de fenêtre oscillo-battante
- jeu de feuillure : 5mm
- larg. de feuillure : 12mm
- larg. de rainure : 4-5mm
- prof. de rainure : 8mm
- chambre fermée garantissant une étanchéité parfaite
- chambre souple pour un haut pouvoir de tolérance, dureté 58A, résistance à la déchirure 6N/mm, allongement 740 0/0
- lèvre garantissant un positionnement optimal dans la rainure
- dos semi-rigide pour faciliter la pose dans la rainure, dureté 93A, résistance à la déchirure 10N/mm, allongement 600 0/0
- à couper et souder
- élastomère
- résistance aux températures extrêmes, aux u.v., à l'ozone

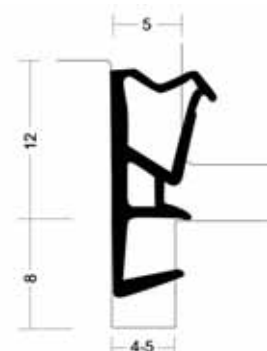

Menuiserie: bois

référence	finition	hauteur	rainure	unité vente	code	EUR
180.032/0002	pvc blanc	20	5	150m	RP19	97.12
180.032/0005	pvc brun rustique	20	5	150m	RP20	97.12
180.032/0001	pvc noir	20	5	150m	RP18	97.12

# 1. BATIMENT

## 1.400. Etanchéité

### Joint de recouvrement Twin-Tec K5167

DIPRO

- joint de frappe pour ouvrant de porte battante ou defenêtre oscillo-battante
- à couper et souder
- feuillure : 4mm
- rainure : 5mm
- 1 chambre d'étanchéité fermée, plus souple pour exercer moins de pression
- 1 lèvres de positionnement
- dos semi-rigide pour faciliter la mise en rainure
- élastomère résistant aux peintures acryliques

Menuiserie: bois

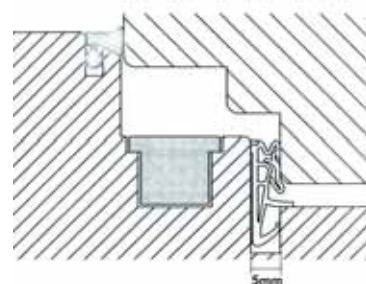

	finition	hauteur	rainure	unité vente	code	EUR
recouvrement : 4mm	élastomère brun	18	5	1m	C323	1.07

### Joint de recouvrement SV712

DEVENTER

- joint de frappe pour ouvrant de porte battante ou de fenêtre oscillo-battante
- jeu de feuillure : 5mm
- larg. de feuillure : 12mm
- larg. de rainure : 4-4.5-5mm
- 1 chambre fermée souple pour une bonne étanchéité et une bonne élasticité à toutes les températures
- 1 lèvres pour une bon positionnement dans la rainure
- dos semi-rigide pour faciliter la mise en rainure
- à couper, sans soudure
- élastomère (S) résistant aux peintures acryliques

Menuiserie: bois

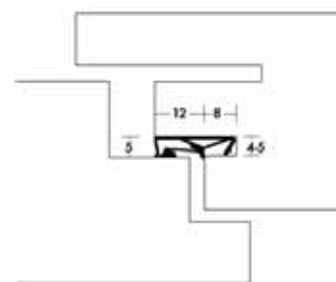

finition	hauteur	rainure	unité vente	code	EUR
élastomère blanc	20	4-4.5-5	180m	QQ26	224.66
élastomère brun	20	4-4.5-5	180m	QQ25	170.57
élastomère noir	20	4-4.5-5	180m	PQ79	170.57

### Joint supplémentaire de recouvrement SV33

DEVENTER

- joint de seconde frappe pour ouvrant de fenêtre oscillo-battante
- jeu de feuillure : 3mm
- larg. de feuillure : 2.5mm
- larg. de rainure : 3mm
- prof. de rainure : 5mm
- 1 chambre fermée souple pour une parfaite isolation
- 1 lèvres pour un bon placement dans la rainure
- livré avec un film de protection
- élastomère (S) résistant aux peintures acryliques

Menuiserie: bois



finition	hauteur	rainure	unité vente	code	EUR
élastomère noir	7.5	3.3	1m	H397	0.58



# 1. BATIMENT

## 1.400. Etanchéité

### Joint supplémentaire de recouvrement greenteQ 3TPE

VBH

- joint de 2ème frappe pour ouvrant de fenêtre oscillo-battante
- larg. de rainure : 3mm
- prof. de rainure : 5mm
- 1 chambre fermée souple pour une parfaite isolation, dureté : 58A, résistance à la déchirure 6 N/mm, allongement 740 0/0
- 1 lèvre pour un bon placement dans la rainure
- dos semi-rigide, dureté : 93A, résistance à la déchirure 10 N/mm, allongement 600 0/0
- élastomère (S) compatible avec les peintures acryliques
- résistant à l'humidité, aux u.v. à l'ozone, aux acides. Recyclable

Menuiserie: bois

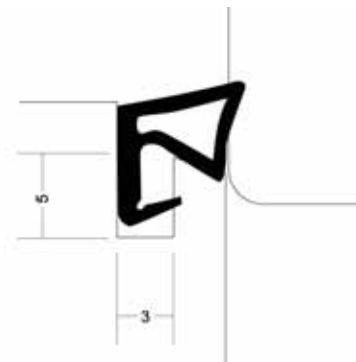

référence	finition	hauteur	rainure	unité vente	code	EUR
180.033/0002	élastomère blanc	5	3	200m	RP22	97.31
180.033/0005	élastomère brun rustique	5	3	200m	RP23	97.31
180.033/0001	élastomère noir	5	3	200m	RP21	97.31

### Joint supplémentaire de recouvrement Twin-Tec Foam L2020

DIPRO

- joint de 2ème frappe pour ouvrant de porte battante ou de fenêtre à oscillo-battante
- à couper et souder
- hauteur de feuillure : 0mm; jeu de feuillure : 6mm; rainure : 3mm
- 1 chambre en mousse offrant une excellente mémoire élastique
- double lèvre pour placement optimal dans la rainure
- élastomère compatibles avec les peintures acryliques

Menuiserie: bois

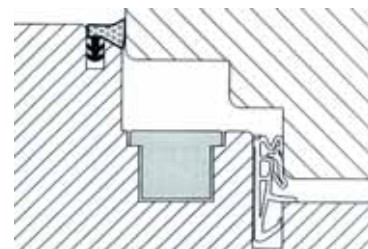

référence	finition	rainure	unité vente	code	EUR
0102	élastomère blanc	3	200m	PN81	163.86
0104	élastomère brun	3	200m	PN80	163.98

### Bouchon d'étanchéité pour fenêtre à deux vantaux Vesu 19

DEVENTER

- pour fenêtre oscillo-battante à deux vantaux
- pièce à placer en haut et en bas du châssis semi-fixe pour parfaire l'étanchéité entre le semi-fixe et l'ouvrant

Menuiserie: bois

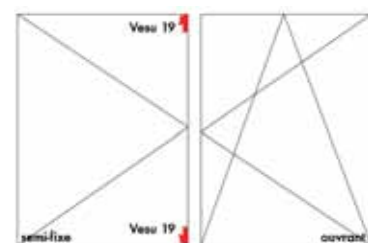

finition	unité vente	code	EUR
pvc blanc	1pr	QQ41	1.17
pvc brun	1pr	QQ40	1.17
pvc noir	1pr	QQ39	1.17

# 1. BATIMENT

## 1.400. Etanchéité

### Joint central pour fenêtre à deux vantaux sans meneau M5109; S5109

DEVENTER

- joint central pour fenêtre oscillo-battante à 2 vantaux sans meneau garantissant une étanchéité sur toute la périphérie du châssis
- à utiliser en combinaison avec 4050, 5112 ou 5200
- larg. de feuillure : 19mm
- larg. de rainure : 5mm
- prof. de rainure : 8mm
- à couper et souder
- en version pvc (M) ou élastomère (S) résistant aux peintures acryliques

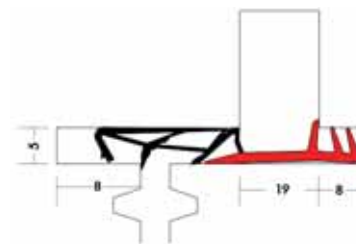

Menuiserie: bois

référence	finition	rainure	unité vente	code	EUR
S5109	élastomère blanc	5	161m	BD61	212.26
S5109	élastomère brun rustique	5	161m	TG07	171.18

### Joint d'étanchéité pour coulissant M4162

DEVENTER

- pour porte levante-coulissante
- garantit l'étanchéité des traverses inférieures, latérales et des montants centraux
- larg. de rainure : 3mm
- prof. de rainure : 7.5mm
- prévoir 2 largeurs et 4 hauteurs (2 côté serrure, 2 côté opposé à la serrure)
- à couper et souder
- pvc souple (M)



Menuiserie: bois

finition	hauteur	rainure	unité vente	code	EUR
pvc brun rustique	7.5	3	1m	H603	0.49

### Joint d'étanchéité pour coulissant M2586

DEVENTER

- pour porte levante-coulissante
- larg. de rainure : 3mm
- prof. de rainure : 7.5mm
- garantit l'étanchéité des traverses supérieures
- prévoir 2 largeurs
- à couper et souder
- pvc souple (M)

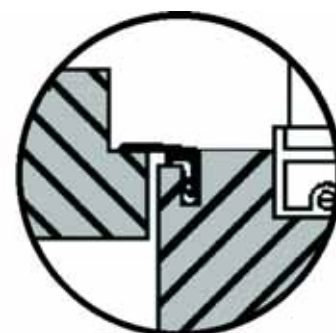

Menuiserie: bois

finition	hauteur	rainure	unité vente	code	EUR
pvc brun rustique	15	10.5	1m	H604	0.65





# 1. BATIMENT

## 1.400. Etanchéité

### Joint d'étanchéité pour coulissant S5165

DEVENTER

- pour levant coulissant
- larg. de rainure : 3mm
- prof. de rainure : 7.5mm
- pour l'étanchéité des traverses supérieures
- prévoir 2x la largeur de l'ouvrant
- à couper et souder
- élastomère (S) résistant aux acryliques

Menuiserie: bois



finition	rainure	unité vente	code	EUR
élastomère blanc	10.5	150m	QQ29	169.88
élastomère brun	10.5	150m	QQ28	169.88
élastomère noir	10.5	150m	QQ27	169.88

### Joint d'étanchéité pour coulissant S5469 non-soudé

DEVENTER

- garantit l'étanchéité périphérique de levant coulissant
- 2 types d'utilisation :
- 1er : côté serrure et côté opposé à la serrure (attention prévoir 1 joint pour l'intérieur + 1 joint pour l'extérieur)
- 2ème : à la jonction, sur l'ouvrant et le fixe
- recoupable
- larg. de rainure : 3mm
- prof. de rainure : 7.5mm
- à couper, à souder
- prévoir:
- -soit 2x hauteur ouvrant + 2x S5469 (3x3m soudé)
- -soit 4x hauteur ouvrant + 2 largeur ouvrant
- élastomère (S) résistant aux acryliques

Menuiserie: bois



finition	rainure	unité vente	code	EUR
élastomère brun	10.5	1m	QQ30	0.76

### Joint d'étanchéité pour coulissant S5469 (3x3m) soudé

DEVENTER

- garantit l'étanchéité de levant coulissant
- 3m x 3m soudé à poser sur le coulissant côté serrure à l'intérieur et à l'extérieur
- prévoir 2pc par coulissant
- recoupable
- larg. de rainure : 3mm
- prof. de rainure : 7.5mm
- élastomère (S) résistant aux acryliques

Menuiserie: bois



finition	rainure	unité vente	code	EUR
élastomère brun	10.5	pc	QQ32	7.58
élastomère noir	10.5	pc	QQ31	7.58

### Joint d'étanchéité pour porte intérieure M0318

DEVENTER

- pour porte intérieure
- pose dans le dormant
- jeu de feuillure : 4mm
- larg. de feuillure : 5-6mm
- larg. de rainure : 3mm
- prof. de rainure : 7mm
- à couper et souder
- pvc souple (M)

Menuiserie: bois

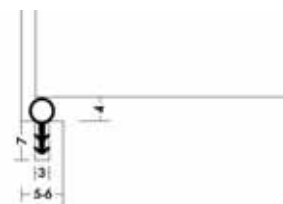

finition	hauteur	rainure	unité vente	code	EUR
pvc transparent	5.6	5	1m	N518	0.74
pvc brun rustique	5.6	5	1m	N519	0.6
pvc noir	5.6	5	1m	QQ37	0.58

# 1. BATIMENT

## 1.400. Etanchéité

### Joint d'étanchéité pour porte intérieure M0680

DEVENTER

- pour porte intérieure
- pose dans le dormant
- jeu de feuillure : 5mm
- larg. de feuillure : 12mm
- larg. de rainure : 4mm
- prof. de rainure : 7mm
- à couper et souder
- pvc souple (M)

Menuiserie: bois

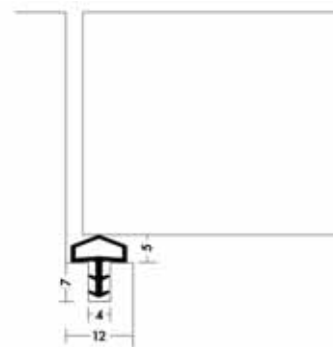

finition	rainure	unité vente	code	EUR
pvc transparent	4	150m	Q709	94.25
pvc blanc	4	150m	T665	93.62
pvc beige	4	150m	R937	126.23
pvc gris	4	150m	FN57	93.62
pvc brun rustique	4	150m	H601	93.62
pvc noir	4	150m	E407	100.98

### Joint d'étanchéité pour porte intérieure AC680

DIPRO

- pour porte intérieure
- pose dans le dormant
- feuillure : 5mm, rainure : 3-4mm
- à couper et souder
- élastomère résistant aux peintures acryliques (AC)

Menuiserie: bois

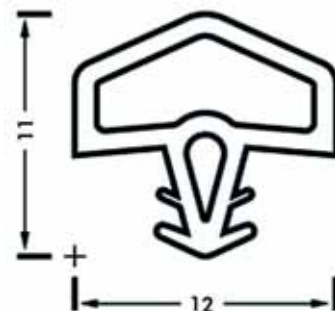

finition	hauteur	rainure	unité vente	code	EUR
élastomère blanc	12	3-4	1m	LT57	0.72
élastomère beige	12	3-4	1m	LT56	0.72
élastomère brun	12	3-4	1m	LT55	0.9
élastomère gris	12	3-4	1m	QQ18	0.9
élastomère noir	12	3-4	1m	LT54	0.9



# 1. BATIMENT

## 1.400. Etanchéité

### Joint d'étanchéité pour porte intérieure S6577

DEVENTER

- pour porte intérieure
- pose dans le dormant
- jeu de feuillure : 5mm
- larg. de feuillure : 12mm
- larg. de rainure : 4mm
- prof. de rainure : 7mm
- à couper et souder
- en version pvc (M) ou élastomère (S) résistant aux peintures acryliques

Menuiserie: bois

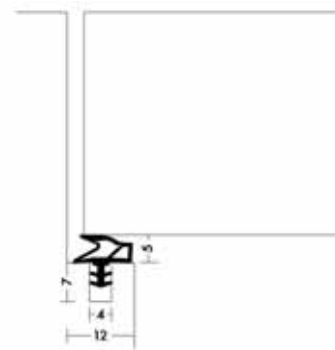

référence	finition	hauteur	rainure	unité vente	code	EUR
S6577	élastomère blanc	12	4	200m	GE14	189.52
S6577	élastomère beige	12	4	200m	GE12	189.52
S6577	élastomère brun	12	4	200m	QQ36	152.6
S6577	élastomère noir	12	4	200m	QQ35	152.6

### Joint d'étanchéité pour porte intérieure EV1527

- pour porte intérieure
- jeu de feuillure : 4 à 5mm
- largeur de feuillure : 11mm
- largeur : 3.5mm
- profondeur : 7.5mm
- à couper et souder
- élastomère

Menuiserie: bois

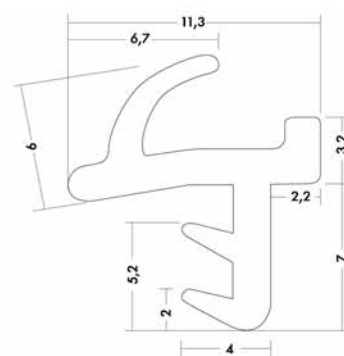

finition	hauteur	rainure	unité vente	code	EUR
élastomère transparent	10.2	3.5	100m	PQ38	71.28

### Roulette Z.A.017

DEVENTER

- pour tous joints
- facilite l'insertion des joints dans les rainures

Menuiserie: alu, bois, pvc



unité vente	code	EUR
pc	CA06	32.58

# 1. BATIMENT

## 1.400. Etanchéité

### Pince Vario

**DEVENTER**

- pour joints Vario
- coupe en onglet sur la partie intérieure du joint, la partie extérieure n'est pas coupée



unité vente	code	EUR
pc	C970	246.84

### Pince V9500

**DIPRO**

unité vente	code	EUR
pc	A527	433.29

### Couteau à joint

- coupe fine des joints
- manche en bois, lame en inox



référence	finition	unité vente	code	EUR
452-10.00	bois/inox	pc	PD07	40.4



# 1. BATIMENT

## 1.400. Etanchéité

### Rejet d'eau thermique TR12.22SK style

- protection renforcée contre les intempéries à placer dans la traverse inférieure de fenêtres ou portes-fenêtres
- équipé d'un joint souple réalisant la rupture du pont thermique
- butée : 12mm
- feuillure : 22mm
- jeu : 4mm
- à visser

Menuiserie: bois



finition	unité vente	code	EUR
alu laqué brun foncé 8019	1m	BR46	20.21

### Capuchon d'évacuation d'eau

- pose extérieure sur châssis bois
- équipé de 2 clips (5x11mm)

Menuiserie: pvc



référence	finition	longueur	largeur	unité vente	code	EUR
12073	plastique blanc 9016	35	15	1000pc	H987	73.03

### Capuchon d'évacuation d'eau Slim-Line 25F

- pose extérieure sur châssis pvc
- équipé de 2 clips (5x11mm)

Menuiserie: pvc



référence	finition	longueur	largeur	unité vente	statut	code	EUR
00.05.300	plastique blanc 9016	35	10	500pc		LM47	36.51
00.05.301	plastique blanc crème 9001	35	10	500pc		LM48	59.47
00.05.314	plastique vert foncé 6009	35	10	500pc	hors assort	LM52	59.47
00.05.316	plastique bleu acier 5011	35	10	500pc	hors assort	LM53	59.47
00.05.311	plastique gris antracite 7016	35	10	500pc		LM51	59.47
00.05.303	plastique brun rouge 3011	35	10	500pc		LM50	59.47
00.25.327	plastique brun clair 8003	35	10	500pc		LM54	59.47
00.05.302	plastique brun foncé 8019	35	10	500pc		LM49	59.47

# 1. BATIMENT

## 1.400. Etanchéité

### Silicone FA-Oxy greenteQ

- mastic silicone neutre (oxime) monocomposant (polysiloxane)
- application : joints de raccordement pour fenêtre et joints d'étanchéité
- bonne adhésion sur bois, acier, alu, pvc, laiton
- résistance aux températures de -50° à 150°c
- pelliculation : de 15 à 20min (couleurs); de 10 à 15min (transparent)



Menuiserie: alu, bois, pvc, verre

référence	finition	unité vente	emballage	code	EUR
180.011/0005	transparent	pc	310ml	QF28	3.49
180.012/0005	transparent	pc	600ml	RE65	6.2
180.011/0001	blanc 9010	pc	310ml	QF24	3.43
180.011/0002	gris 7023	pc	310ml	QF25	3.43
180.011/0003	brun 8007	pc	310ml	QF26	3.27
180.011/0004	noir 9011	pc	310ml	QF27	3.43

### Silicone A-Oxy-F greenteQ

- mastic silicone neutre (oxime) monocomposant (polysiloxane)
- F = fongicide
- application : joints d'étanchéité dans des pièces humides (salles de bain, cuisine, cave)
- bonne adhésion sur bois, acier, alu, pvc, céramique, émail, porcelaine, synthétique
- résistance aux températures de -50° à 150°c
- pelliculation : de 15 à 20min (couleurs); de 10 à 15min (transparent)



Menuiserie: alu, bois, pvc, verre

référence	finition	unité vente	emballage	statut	code	EUR
180.015/0005	transparent	pc	310ml		RE67	3.32
180.015/0001	blanc 9010	pc	310ml		RE66	3.4
180.015/0002	gris 7023	pc	310ml	hors assort	RE68	3.24
180.015/0003	brun 8007	pc	310ml	hors assort	RE69	3.24
180.015/0004	noir 9011	pc	310ml	hors assort	RE70	3.24

### Silicone ProSil Neutral

- mastic silicone neutre (polysiloxane)
- application : joints de raccordement pour fenêtre et joints d'étanchéité
- consistance : pâte stable
- pelliculisation : 5min
- durcissement : 2mm/24h
- densité : 0.97g/ml
- dureté Shore A 20 +/- 5
- récupération élastique : 80 0/0
- déformation admise : 25 0/0
- tension à 100 0/0 d'allongement : 0.40 N/mm
- pouvoir de tension : 1.20 N/mm
- tension à la rupture : 800 0/0
- bonne adhésion sur bois, acier, alu, pvc, laiton
- résistance aux températures de -40° à 180°c



Menuiserie: alu, bois, pvc, verre

référence	finition	unité vente	emballage	code	EUR
120310	transparent	pc	280ml	TG03	3.05

### Silicone Silirub 2S sanitaire

- mastic silicone neutre monocomposant (polysiloxane)
- consistance : pâte élastique
- application : joint, collage, montage et étanchéité de locaux fort humides, cuisines, salles de bain
- S : sanitaire. Sans odeur, alimentaire, convient donc pour cuisine



Menuiserie: alu, bois, pvc, verre

référence	finition	unité vente	emballage	code	EUR
101990	transparent	pc	310ml	GD08	4.09
101989	blanc	pc	310ml	GD09	4.09



# 1. BATIMENT

## 1.400. Etanchéité

### Silicone Silirub 2

SOUDAL

- mastic silicone neutre (oxime) monocomposant (polysiloxane)
- consistance : pâte élastique
- application : joints de raccordement entre menuiserie bois, pvc, alu, joints de chambre froide, gaines de ventilation
- très bonne résistance des couleurs, stable aux uv, très bonne adhérence sur verre, émail, carrelage



référence	finition	unité vente	emballage	code	EUR
102384	transparent	pc	310ml	G553	3.75
102392	blanc	pc	310ml	G554	3.75
103978	beige	pc	310ml	P977	4.01
100335	ton pierre	pc	310ml	KH20	4.01
101080	chêne	pc	310ml	KH19	4.01
102389	caramel	pc	310ml	MV48	4.01
102389	brun	pc	310ml	G555	3.75
102419	marron	pc	310ml	P293	3.75
102421	teak	pc	310ml	G556	3.75
102423	bronze	pc	310ml	G557	3.75
102422	gris	pc	310ml	G559	3.75
102393	noir	pc	310ml	G560	3.75
104073	transparent	pc	poche 600mm	HN81	6.51

### Silicone Silirub MA

SOUDAL

- mastic silicone neutre monocomposant (polysiloxane)
- consistance : pâte élastique
- application : joint pour vitrage, joint de jonction, joint de dilatation, joint sanitaire, rejointoyage et collage de marbres et pierres naturelles
- MA : recommandé pour milieux humides car neutre, fongicide, aucune formation de tâches, aucune migration d'huile
- couleurs inaltérables, très bonne résistance aux uv



référence	finition	unité vente	emballage	code	EUR
106120	transparent	pc	310ml	DM38	5.89
104528	gris	pc	310ml	DJ65	5.89
105100	blanc	pc	310ml	MP64	5.89

### Silicone Silirub P2

SOUDAL

- mastic silicone neutre monocomposant (polysiloxane) à peindre
- consistance : pâte élastique
- application : tous joints devant être peints avec une peinture (non aqueuse)



référence	finition	unité vente	emballage	code	EUR
101384	transparent	pc	310ml	DY97	6.77
104498	blanc	pc	310ml	R568	5.68
104497	gris	pc	310ml	R569	5.68
100499	brun	pc	310ml	T757	5.68
109622	noir	pc	310ml	QJ26	5.68

### Silicone Silirub Color

SOUDAL

- mastic silicone neutre monocomposant (polysiloxane)
- consistance : pâte élastique
- application : tous joints extérieurs dans le bâtiment : joints de jonction, de vitrage, de dilation, entre bois, pvc, alu et tous matériaux de construction
- adapté à la couleur de l'alu, brillance 30, couleurs stables, excellente résistance aux uv
- teintes disponibles : 1013 blanc perlé, 1015 ivoire clair, 3005 rouge vin, 5008 bleu gris, 5011 bleu acier, 6009 vert sapin, 7016 gris anthracite, 7032 gris silex, 9001 blanc crème, 9006 alu blanc



référence	finition	unité vente	emballage	code	EUR
105870	9001 blanc crème	pc	310ml	JL13	5.5
	1013 blanc perlé	pc	310ml	LR71	6.58
105828	3005 rouge vin	pc	310ml	GJ20	5.5
105829	5011 bleu acier	pc	310ml	GD05	5.5
105830	6009 vert sapin	pc	310ml	GD06	5.5
	7039 gris quartz	pc	310ml	RJ27	5.59
105831	7016 gris anthracite	pc	310ml	GD07	5.5

# 1. BATIMENT

## 1.400. Etanchéité

### Silicone coupe-feu Silirub HT-N FR

SOUDAL

- mastic silicone neutre
- FR : résistance à des températures jusqu'à 250°C
- application : collage et jointoyage flexible et résistant à des températures élevées

Menuiserie: alu, bois, pvc, verre



référence	finition	unité vente	emballage	code	EUR
108266	noir	pc	310ml	EL45	10.14

### Silicone coupe-feu Firecement HT FR

SOUDAL

- mastic silicone neutre
- FR HT : résistance à des températures jusqu'à 1500°C
- application : tous joints de construction résistant à des températures très élevées notamment pour chaudières, poêles et fours

Menuiserie: alu, bois, pvc, verre



référence	finition	unité vente	emballage	code	EUR
108264	noir	pc	310ml	EL46	8.03

### Silicone Fire B1 FR

SOUDAL

- mastic monocomposant neutre à base de silicone polysiloxane
- consistance : pâte élastique stable
- application : tous joints de construction et de vitrage devant résister au feu, joints de dilatation
- FR : résistance au feu jusqu'à 4h

Menuiserie: alu, bois, pvc, verre



référence	finition	unité vente	emballage	code	EUR
102530	gris	pc	310ml	EL44	10.98

### Mastic A-Acryl greenteQ

VBH

- mastic acrylique monocomposant
- consistance : plasto-élastique
- application : joints d'étanchéité, joints de colmatage entre portes, fenêtres et maçonnerie, plâtre, plâfonnage
- haute adhérence sur surfaces poreuses
- tolérance de jeu : 15 o/o
- peut être peint
- ISO 9001/ISO 14001

Menuiserie: alu, bois, pvc, verre



référence	finition	unité vente	emballage	code	EUR
180.019/0001	blanc	pc	310ml	QF29	1.63

### Mastic Soudaseal 215LM

SOUDAL

- mastic neutre, monocomposant, à base de polymères hybrides
- consistance : pâte élastique
- application : tous les joints de construction, de raccordement, de jointoyage
- peut être peint par peinture aqueuse

Menuiserie: alu, bois, pvc, verre



référence	finition	unité vente	emballage	code	EUR
105023	gris	pc	290ml	GD01	6.43

### Mastic Soudaseal 240FC

SOUDAL

- mastic neutre, monocomposant, à base de polymères hybrides
- consistance : pâte élastique
- application : jointoyage de joints de sol, joint de raccordement, collage souple dans la construction navale, la carrosserie, jointoyage et collage de vitrage de sécurité
- peut être peint par peinture aqueuse

Menuiserie: alu, bois, pvc, verre



référence	finition	unité vente	emballage	code	EUR
101364	blanc	pc	290ml	H354	8.46
104925	noir	pc	290ml	GT73	8.46
106912	gris	pc	600ml	LM19	15.29





# 1. BATIMENT

## 1.400. Etanchéité

### Mastic Soudaseal 250XF

SOUDAL

- mastic neutre, monocomposant, à base de polymères hybrides
- consistance : pâte élastique
- résistance aux fortes charges mécaniques, convient pour la fixation d'objets très lourds
- très forte adhérence initiale
- application : étanchéité et colle de montage sur bois, pierre, béton, plafonnage, métal, synthétique, pvc...
- peut être peint par peinture aqueuse



Menuiserie: alu, bois, pvc, verre

référence	finition	unité vente	emballage	code	EUR
113890	blanc	pc	290ml	RD17	7.49
113891	gris	pc	290ml	RD18	7.49
114120	noir	pc	290ml	RD19	7.49

### Mastic Soudafill

SOUDAL

- mastic acrylique monocomposant
- consistance : plasto-élastique
- application : joints de finition pour plinthes, murs, cloisons, bouchage de fissures, en intérieur ou en extérieur
- peut être peint



Menuiserie: alu, bois, pvc, verre

référence	finition	unité vente	emballage	code	EUR
104530	blanc	pc	310ml	HB53	5.28

### Mastic Acryrub

SOUDAL

- mastic acrylique monocomposant
- consistance : plasto-élastique
- application : joints de finition pour plinthes, murs, cloisons, bouchage de fissures, en intérieur ou en extérieur
- peut être peint



Menuiserie: alu, bois, pvc, verre

référence	finition	unité vente	emballage	code	EUR
102600	blanc	pc	310ml	M886	2.31

### Mastic Firecryl

SOUDAL

- mastic à base de dispersions acryliques
- consistance : plasto-élastique
- coupe-feu 4 heures, intumescent à +250°C ce qui empêche le passage des flammes et fumées
- application : joints de raccordement ignifuges, par exemple, entre maçonnerie et portes coupe-feu. Uniquement petits joints car risque de fissures et de rétraction



Menuiserie: alu, bois, pvc, verre

référence	finition	unité vente	emballage	code	EUR
106329	blanc	pc	310ml	EL42	9.77
107433	gris	pc	310ml	EL43	9.77

### Mastic Butyrub

SOUDAL

- mastic plastique à base de polybutène, forme une pellicule après séchage, reste pâteux dans la masse
- consistance : pâteux
- application : joints entre maçonnerie et châssis de fenêtre, peu de dilatation, ne pas utiliser dans le cas de charge mécanique



Menuiserie: alu, bois, pvc, verre

référence	finition	unité vente	emballage	code	EUR
102570	gris	pc	310ml	G566	3.24

# 1. BATIMENT

## 1.400. Etanchéité

### Mastic pour vitrier

SOUDAL

- à base d'huile de lin
- application en vitrerie sur bois, métal ou béton
- disponible en naturel ou acajou

Menuiserie: alu, bois, pvc, verre



référence	unité vente	emballage	code	EUR
106749	pc	500gr	G569	1.89
106751	pc	1kg	G570	2.81

### Mastic Trans7

NOVATECH

- pour l'étanchéité de tous les matériaux de construction
- applicable sur tous les matériaux de construction, même humides
- résistant à la moisissure
- peut être peint après durcissement
- conservation : 1an

Menuiserie: alu, bois, pvc



finition	unité vente	emballage	code	EUR
transparent	pc	310ml	GR87	12.08

### Pistolet pour silicone squelette lourd

SOUDAL

- manuel
- métallique, avec berceau, pour poche de 310ml

Menuiserie: alu, bois, pvc, verre



référence	finition	dimensions	unité vente	code	EUR
106617	métallique	310ml	pc	GD03	14.6

### Pistolet pour silicone fermé

SOUDAL

- manuel
- métallique, fermé
- pour cartouche de 310ml

Menuiserie: alu, bois, pvc, verre



référence	finition	dimensions	unité vente	code	EUR
106559	métallique	310ml	pc	L219	45.43



# 1. BATIMENT

## 1.400. Etanchéité

### Pistolet pour silicone Cox

Soudal

- manuel
- métallique, pour poche de 600ml

Menuiserie: alu, bois, pvc, verre



référence	finition	dimensions	unité vente	code	EUR
106515	métallique	600ml	pc	HQ59	58.98

### Couteau pour cartouche

Soudal

- coupe le bouchon de cartouche et les douilles

Menuiserie: alu, bois, pvc, verre



référence	unité vente	code	EUR
DIVE19	pc	HB04	10.28

### Eliminateur de silicone

Soudal

- ramolit le silicone pour pouvoir l'éliminer à l'aide d'une spatule

Menuiserie: alu, bois, pvc, verre



référence	unité vente	emballage	code	EUR
102853	pc	100ml	GD04	10.28

### Lissage greenteQ

VBH

- liquide à base aqueuse faiblement alcalin contenant des tensio-actifs anioniques et non-anioniques, sans solvants
- lissage des joints en silicone, polyuréthane et ms-polymères
- provoque la polymérisation rapide du joint, élimine les traces de graisse et autres impuretés

Menuiserie: alu, bois, pvc, verre



référence	unité vente	emballage	code	EUR
180.008/0000	pc	1l	RE72	7.52

# 1. BATIMENT

## 1.400. Etanchéité

### Lissage

SOUDAL

- liquide à base aqueuse faiblement alcalin contenant des tensio-actifs anioniques et non-anioniques, sans solvants
- lissage des joints en silicone, polyuréthane et ms-polymères
- provoque la polymérisation rapide du joint, élimine les traces de graisse et autres impuretés

Menuiserie: alu, bois, pvc, verre



référence	unité vente	emballage	code	EUR
107502	pc	5l	PN96	26.6
106285	pc	1l	DB04	7.8

### Racloir à silicone greenteQ

VBH

- 40°, arrondi et équerre

Menuiserie: alu, bois, pvc, verre



référence	unité vente	code	EUR
180.007/0000	pc	RE71	3.61

### Racloir à silicone

SOUDAL

- droit ou arrondi

Menuiserie: alu, bois, pvc, verre



	référence	unité vente	code	EUR
droit	106824	pc	G651	9.83
arrondi	113509	pc	CL64	3.61



# LISTE DES LIBELLES

<b>B</b>			
Bouchon d'étanchéité pour fenêtre à deux vantaux Vesu 19	4	Roulette	8
		Roulette Z.A.017	8
<b>C</b>		<b>S</b>	
Capuchon d'évacuation d'eau	10	S5109	5
Capuchon d'évacuation d'eau Slim-Line 25F	10	Silicone A-Oxy-F greenteQ	11
Couteau	9	Silicone coupe-feu Firecement HT FR	13
Couteau à joint	9	Silicone coupe-feu Silirub HT-N FR	13
Couteau pour cartouche	16	Silicone et mastic	11
		Silicone FA-Oxy greenteQ	11
<b>E</b>		Silicone Fire B1 FR	13
Eliminateur de silicone	16	Silicone ProSil Neutral	11
		Silicone Silirub 2	12
<b>F</b>		Silicone Silirub 2S sanitaire	11
Feuille d'étanchéité	1	Silicone Silirub Color	12
Feuille d'étanchéité greenteQ	1	Silicone Silirub MA	12
		Silicone Silirub P2	12
<b>J</b>			
Joint central pour fenêtre à deux vantaux sans meneau M5109	5		
Joint d'étanchéité	1		
Joint d'étanchéité pour coulissant M2586	5		
Joint d'étanchéité pour coulissant M4162	5		
Joint d'étanchéité pour coulissant S5165	6		
Joint d'étanchéité pour coulissant S5469 (3x3m) soudé	6		
Joint d'étanchéité pour coulissant S5469 non-soudé	6		
Joint d'étanchéité pour porte intérieure AC680	7		
Joint d'étanchéité pour porte intérieure EV1527	8		
Joint d'étanchéité pour porte intérieure M0318	6		
Joint d'étanchéité pour porte intérieure M0680	7		
Joint d'étanchéité pour porte intérieure S6577	8		
Joint de recouvrement greenteQ 12TPE	2		
Joint de recouvrement greenteQ 12TPE-V	1		
Joint de recouvrement SP9012	2		
Joint de recouvrement SV712	3		
Joint de recouvrement Twin-Tec Gold L6000	2		
Joint de recouvrement Twin-Tec K5167	3		
Joint supplémentaire de recouvrement greenteQ 3TPE	4		
Joint supplémentaire de recouvrement SV33	3		
Joint supplémentaire de recouvrement Twin-Tec Foam L2020	4		
<b>L</b>			
Lissage	17		
Lissage greenteQ	16		
<b>M</b>			
Mastic A-Acryl greenteQ	13		
Mastic Acryrub	14		
Mastic Butyrub	14		
Mastic Firecryl	14		
Mastic pour vitrier	15		
Mastic Soudafill	14		
Mastic Soudaseal 215LM	13		
Mastic Soudaseal 240FC	13		
Mastic Soudaseal 250XF	14		
Mastic Trans7	15		
<b>P</b>			
Pince	9		
Pince V9500	9		
Pince Vario	9		
Pistolet pour silicone Cox	16		
Pistolet pour silicone fermé	15		
Pistolet pour silicone squelette lourd	15		
<b>R</b>			
Racloir à silicone	17		
Racloir à silicone greenteQ	17		
Rejet d'eau	10		
Rejet d'eau thermique	10		
Rejet d'eau thermique TR12.22SK style	10		

# LISTE DES CODES ET REFERENCES

A527	9	PT74	2
BD61	5	Q709	7
BR46	10	QF24	11
C323	3	QF25	11
C970	9	QF26	11
CA06	8	QF27	11
CL64	17	QF28	11
DB04	17	QF29	13
DJ65	12	QJ26	12
DM38	12	QQ18	7
DY97	12	QQ22	2
E407	7	QQ23	2
EL42	14	QQ24	2
EL43	14	QQ25	3
EL44	13	QQ26	3
EL45	13	QQ27	6
EL46	13	QQ28	6
FN57	7	QQ29	6
G553	12	QQ30	6
G554	12	QQ31	6
G555	12	QQ32	6
G556	12	QQ35	8
G557	12	QQ36	8
G559	12	QQ37	6
G560	12	QQ39	4
G566	14	QQ40	4
G569	15	QQ41	4
G570	15	R568	12
G651	17	R569	12
GD01	13	R937	7
GD03	15	RD17	14
GD04	16	RD18	14
GD05	12	RD19	14
GD06	12	RD42	1
GD07	12	RD43	1
GD08	11	RD44	1
GD09	11	RD45	1
GE12	8	RD46	1
GE14	8	RD47	1
GJ20	12	RD48	1
GR87	15	RD49	1
GT73	13	RD50	1
H354	13	RE63	1
H397	3	RE64	1
H601	7	RE65	11
H603	5	RE66	11
H604	5	RE67	11
H987	10	RE68	11
HB04	16	RE69	11
HB53	14	RE70	11
HN81	12	RE71	17
HQ59	16	RE72	16
JL13	12	RJ27	12
KH19	12	RP15	1
KH20	12	RP16	1
L219	15	RP17	1
LM19	13	RP18	2
LM47	10	RP19	2
LM48	10	RP20	2
LM49	10	RP21	4
LM50	10	RP22	4
LM51	10	RP23	4
LM52	10	T665	7
LM53	10	T757	12
LM54	10	TG03	11
LR71	12	TG07	5
LT54	7		
LT55	7		
LT56	7		
LT57	7		
M886	14		
MP64	12		
MV48	12		
N518	6		
N519	6		
NB57	2		
NB58	2		
NB59	2		
P293	12		
P977	12		
PD07	9		
PN80	4		
PN81	4		
PN96	17		
PQ38	8		
PQ79	3		



# VBH BELGIUM

## **3580 Beringen**

koolmijnlaan 99  
tél +32 (0)11 45 83 50  
fax +32 (0)11 45 83 69  
E-Mail [info@vbh.be](mailto:info@vbh.be)

## **4030 Grivegnée**

avenue Albert 1er 123  
tél +32 (0)4 342 77 53  
fax +32 (0)4 343 90 14  
E-Mail [info@vbh-hody.be](mailto:info@vbh-hody.be)

## **6900 Marche-en-Famenne**

rue du parc industriel 14  
tél +32 (0)84 32 13 21  
fax +32 (0)84 31 52 46  
E-Mail [info@vbh-hody.be](mailto:info@vbh-hody.be)





La marque d'expertise en quincaillerie de portes et fenêtres.

- Plus de choix
- Plus de service
- Plus de marques
- Plus de qualité



- Plus de conseils
- Plus de proximité
- Plus d'expérience
- Plus d'assurance