



# HOPPE - Gamme Atlanta

DECEMBRE 2012



# Toujours à vos côtés - notre package « services en plus ».

**Plus de produits, plus de marques, plus de choix**

**Simplement tout.** Tout ce dont vous avez besoin pour la production et la pose de vos fenêtres et portes, vous le trouvez chez VBH. Nous tenons particulièrement à ce que ce petit mot « tout » réponde également à une haute exigence de qualité. C'est pourquoi vous pouvez compter sur la diversité et la qualité de notre assortiment.

**Tout simplement.** Tout est simple chez VBH. Du tout premier contact aux multiples échanges quotidiens, de vive voix ou via les moyens de communication les plus modernes. Nos conseillers VBH sont à vos côtés, efficaces et rapides, consciencieux et enthousiastes, chaque jour.

VBH, la marque d'expertise en ferrures de portes et de fenêtres se trouve là où vous êtes et vous soutient dans vos objectifs. Travailler avec nous et bénéficier de l'efficacité de nos processus, de l'expérience de nos conseillers, en bref attendez-vous à plus... c'est la promesse que nous vous faisons.

# Sachet vis & carré - Garnitures de portes Hoppe N-Y & Atlanta

**VBH**

 Tout simplement.  
 Simplement tout.

POIGNEE / POIGNEE

**HOPPE®**

POIGNEE/POIGNEE	VIS				CARRE				SACHET
	dim	code	qté		dim	code	qté		Code VBH
Poignée/Poignée 70mm	M6x80	<b>NB70</b>	x 3		carré inclus dans garniture				
Poignée/Poignée 80mm	M6x90	QV23	x 3	+	8x140	EN43	x 1	=	<b>VH94</b>
Poignée/Poignée 90mm	M6x100	QV24	x 3	+	8x150	EN44	x 1	=	<b>VH95</b>
Poignée/Poignée 100mm	M6x110	VD84	x 3	+	8x160	EN45	x 1	=	<b>VN30</b>

POIGNEE / TIRANT

**HOPPE®**

POIGNEE/TIRANT	VIS				CARRE				SACHET
	dim	code	qté		dim	code	qté		Code VBH
Poignée/Tirant 70mm	M6x80	<b>NB70</b>	x 1		carré inclus dans garniture				
	& M6x100	<b>QV24</b>	x 2						
Poignée/Tirant 80mm	M6x90	QV23	x 1	+	8x140	EN43	x 1	=	<b>VN31</b>
	& M6x110	VD84	x 2						
Poignée/Tirant 90mm	M6x100	QV24	x 1	+	8x150	EN44	x 1	=	<b>VN32</b>
	& M6x120	VD85	x 2						
Poignée/Tirant 100mm	M6x110	VD84	x 1	+	8x160	EN45	x 1	=	<b>VN33</b>
	& M6x130	VD86	x 2						

## Longueur optimale du carré de fenêtre

### Légende

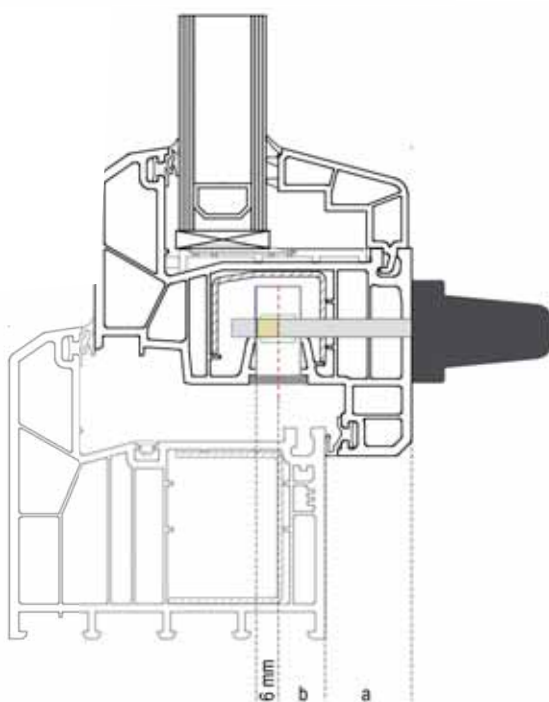
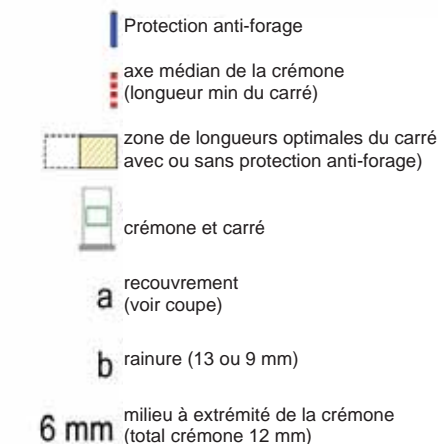

### Formule: $a + b + 6 \text{ mm}$

Exemples:

- **Profil PVC**  
18 mm + 13 mm + 6 mm = carré de 37mm de long
- **Profil bois**  
16 mm + 13 mm + 6 mm = carré de 35mm de long

sans protection anti-forage

**carré 37 mm**

avec protection anti-forage

**carré 32mm**

longueur du carré = 35 mm  
jeu entre crémonne et noix - 2 mm  
jeu au niveau de la noix -1 mm

**longueur optimale du carré 32 mm**

## Quincaillerie de fenêtre: abréviations

<b>FG</b>	béquille de fenêtre
<b>BTG</b>	garnitures pour porte-fenêtre
<b>PSKG</b>	béquille pour coulissant
<b>HSG</b>	béquille pour levant-coulissant
<b>ER</b>	inox
<b>AL</b>	alu
<b>MS</b>	laiton
<b>ZD</b>	acier zingué
<b>ABS</b>	à cylindre - la béquille peut être activée lorsque le cylindre est déverrouillé
<b>ABS WK2</b>	à cylindre - selon la norme DIN V ENV 1627-1630 (WK1-WK6). La poignée est verrouillable et répond aux exigences de la norme DIN V ENV 1627-1630. Elle résiste à une pression de 100Nm, offre un haut niveau de sécurité contre l'effraction et une protection enfant efficace. La poignée et les autres éléments de quincaillerie de la fenêtre remplissent les conditions des classes de résistance WK1 à WK6.
<b>DK</b>	bouton - la poignée ne peut être activée que si le bouton est enfoncé
<b>DK ABS (DF)</b>	double fonction - La poignée de fenêtre à bouton DF répond aux normes AhS RAL-RG 607/13. La double fonction consiste en un bouton poussoir d'une part et une béquille à cylindre d'autre part. La béquille ne peut être actionnée que si la béquille est déverrouillée et si le bouton est enfoncé.
<b>FSB-34-</b>	descriptif FSB pour les catégories de fenêtres
<b>GR</b>	béquille
<b>PZ</b>	équipé d'un perçage pour cylindre européen
<b>RE</b>	descriptif FSB pour rosace carrée
<b>RO</b>	descriptif FSB pour rosace ovale
<b>ROLLADEN</b>	extérieur collet court, intérieur collet normal
<b>SECU</b>	Secustik - la béquille Secustik est équipée d'un mécanisme de verrouillage breveté offrant une sécurité de base et répondant aux exigences de la norme AhS RAL-RG 607/13
<b>TBT</b>	Tilt before Turn (oscillo avant tombant) Les béquilles de fenêtre TBT à cylindre autorisent le verrouillage de la béquille en position oscillo (180°). Poursuivre la manœuvre de la béquille en position ouvrant à la française n'est autorisé qu'après avoir déverrouillé la béquille.
<b>TBT1</b>	Le modèle TBT1 est équipé d'une zone libre entre les positions verrouillée et oscillo de façon à pouvoir ouvrir la fenêtre en position aération. Un verrouillage s'enclenche à 90° en position oscillo de manière à empêcher toute autre action sur la béquille. La position ouvrant à la française ne peut être obtenue qu'après avoir déverrouillé le cylindre.
<b>TBT4</b>	Le modèle TBT4 est verrouillable en position fermée. Seul le déverrouillage du cylindre autorise l'ouverture en oscillo. En position oscillo ; le verrouillage de la béquille se fait automatiquement, sans actionner la clé. Retourner à la position fermée est possible sans déverrouillage, parvenir à la position ouvrant à la française ne peut se faire que par une manipulation « à deux mains », c'ad tourner simultanément la clé et la béquille pour déverrouiller.

# Quincaillerie de fenêtre: compatibilité carré avec profils

**VBH**

 Tout simplement.  
 Simplement tout.

## Compatibilité carré avec profils

Profils	Série	Rainure	Carré
Aluplast	Ideal 2000	13	37 / 32 si WK2
Aluplast	Ideal 4000	13	37
Aluplast	Ideal 5000	13	37
Aluplast	Ideal 6000	13	37
Aluplast	Ideal 7000	13	37
Aluplast	Ideal 8000	13	43
Deceuninck	Zendow	13	37
Gealan	S 7000 IQ	13	37 / 32 si WK2
Gealan	S 7000 IQ plus	13	43
Gealan	S 8000 IQ	13	37 / 32 si WK2
Gealan	S 8000 IQ plus	13	43
Inoutic (Thyssen)	Arcade	13	37
Inoutic (Thyssen)	Eforte	13	37
Inoutic (Thyssen)	Elite	13	37
Inoutic (Thyssen)	Prestige AD	13	43
Inoutic (Thyssen)	Prestige MD	13	43
KBE	58mm AD	9	32
KBE	System 70 AD	13	37
KBE	System 70 MD	13	37
KBE	System 70 Select AD	13	37
KBE	System 88 mm (AD)	13	43
KBE	System 88 mm (MD)	13	43
Kömmerling	EuroFutur Classic AD	13	37
Kömmerling	EuroFutur Elegance AD	13	37
Kömmerling	EuroFutur MD Classic	13	37
Kömmerling	KÖMMERLING 88 plus	13	43
LB-Profile	PAD 60	13	37 / 32 si WK2
LB-Profile	PAD Contour	13	37 / 32 si WK2
LB-Profile	PCD AD 70	13	37 / 32 si WK2
LB-Profile	PCD MD 70	13	37 / 32 si WK2
LB-Profile	PCD AD 80	13	37
LB-Profile	PCD MD 80	13	37
Rehau	Basic-Design 60	13	37
Rehau	Brillant-Design 70	13	37
Rehau	Brillant-Design MD	13	37
Rehau	Geneo	13	43
Rehau	Thermo-Design 60 S730	13	37
Rehau	Thermo-Design 70 S923	13,1	37

Profils	Série	Rainure	Carré
Roplasto	6002 AD	9	32
Roplasto	6002 plus S MD	9	32
Roplasto	7001 AD	13	32
Roplasto	7001 MD	13	32
Roplasto	7001 3K	13	32
Roplasto	7001 AD 80	13	32
Roplasto	7001 MD 80	13	32
Salamander	Brüggmann AD	13	37 / 32 si WK2
Salamander	Brüggmann MD	13	37 / 32 si WK2
Salamander	Design 2D	13	37
Salamander	Streamline	13	37
Salamander	Design 3D, 3Ds; (MD)	13	37
Schüco	Corona AS 60: classic	13	32
Schüco	Corona AS 60: vision, cava	13	32
Schüco	Corona CT 70 AS: classic	13	37
Schüco	Corona CT 70 AS: rondo	13	37
Schüco	Corona CT 70 AS: cava	13	37
Schüco	Corona CT 70 MD: classic	13	32
Schüco	Corona CT 70 MD: rondo	13	32
Schüco	Corona CT 70 MD: cava	13	32
Schüco	Corona SI 82: classic	13	37
Schüco	Corona SI 82: rondo	13	37
Schüco	Corona SI 82+: rondo	13	37
Trocal	InnoNova_70.A5 classic	13	37
Trocal	InnoNova_70.A5 elegance	13	37
Trocal	InnoNova_70.M5 classic	13	37
Trocal	InnoNova_70.M5 elegance	13	37
Trocal	InnoNova 2000 (MD)	13	37
Trocal	TROCAL 88+ (MD)	13	43
Veka	Alphaline 90	13	37
Veka	Softline 70 AD	13	37
Veka	Softline 70 MD	9,1	32
Veka	Softline XXL	13	37
Veka	Swingline	13	37
Veka	Topline AD	13	37
Veka	Topline plus	13	37
Wymar	2500	13	37 / 32 si WK2
Wymar	3000	13	37 / 32 si WK2

# 1. BATIMENT

## 1.150. Garnitures de porte

### Ensemble alu Atlanta (béquilles 1530/rosaces 42)

HOPPE

- pour porte intérieure
- béquilles 1530 : long 126mm; saillie 57mm équipées d'un ressort de rappel et d'une fixation rapide du collet
- béquilles équipées d'un ressort de rappel et du système de fixation rapide (Schnellstift)
- rosaces 42KV et entrées 42KVS : dia 53mm; ép 9mm, équipées d'une sous-construction synthétique et de de tenons carré 8mm
- fixation traversante invisible fournie

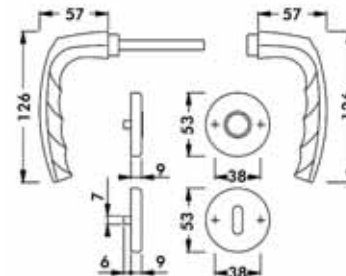

référence	finition	fonction	ép. porte	carré	unité vente	code	EUR
2791221	alu naturel F1	BB	37-42	8	pc	MJ76	12.7
1791264	alu naturel F1	PZ	37-42	8	pc	MJ77	12.7
2791301	alu naturel F1	WC	37-42	8	pc	MJ78	21.08
2791256	alu satiné F9	BB	37-42	8	pc	QF80	14.59
2791281	alu satiné F9	PZ	37-42	8	pc	QF81	14.59

### Ensemble alu Atlanta (béquilles 1530/plaques 273P)

HOPPE

- pour porte intérieure
- béquilles 1530 ext et int : long 126mm; saillie 57mm équipées d'un ressort de rappel et d'une fixation rapide du collet
- plaques 273P ext et int : long 240mm, larg 46mm, ép. 9mm sans sous-construction
- carré 8mm
- fixation non-traversante visible fournie

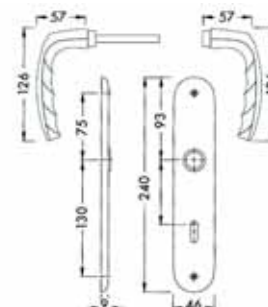

référence	finition	fonction	entraxe	ép. porte	carré	unité vente	code	EUR
2791571	alu naturel F1	BB	72	35-45	8	pc	MJ79	9.42
2791598	alu naturel F1	PZ	72	35-45	8	pc	MJ80	9.42
2791619	alu naturel F1	WC	78	37-42	8	pc	MJ81	17.62
2905129	alu naturel F1	BB	110	35-45	8	pc	QF73	9.42
2905137	alu naturel F1	PZ	110	35-45	8	pc	QF74	9.42
2791580	alu satiné F9	BB	72	35-45	8	pc	QF75	10.84
3127066	alu satiné F9	BB	110	35-45	8	pc	QF76	10.84
3127074	alu satiné F9	PZ	110	35-45	8	pc	QF78	10.84



# 1. BATIMENT

## 1.150. Garnitures de porte

### Ensemble de sécurité laiton Atlanta (tirant 86G/plaques 3331/3330/béq 1530)



- monobloc de sécurité SKG\*\* pour porte extérieure
- bouton fixe 86G ext : haut 54mm; larg 87mm, saillie 50mm
- plaque 3331 ext : long 250mm; larg 54mm; ép 12mm
- plaque 3330 int : long 250mm; larg 54mm; ép 8mm
- béquille 1530 int : long 122mm; saillie 60mm
- plaques intérieure et extérieure équipées d'une sous-construction en acier
- carré profilé en 2 parties
- fixation invisible traversante par vis à métal M6 x 75mm fournies

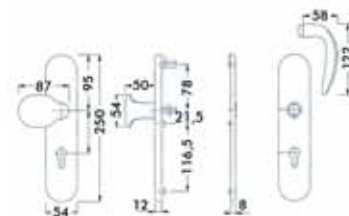

référence	finition		entraxe	ép. porte	carré	unité vente	code	EUR
3123516	laiton poli zirconium Resista F77	PZ	72	57-62	8	pc	QF52	178.31

### Ensemble de sécurité laiton Atlanta (tirant M551G/plaques 3357NA/béq 1530)



- monobloc pour porte extérieure
- tirant M551G ext : haut 122mm; larg 80mm, saillie 59mm
- plaque étroite 3357N ext : long 250mm; larg 35mm; ép.10mm
- plaque étroite 3357N int : long 250mm; larg 35mm; ép.10mm
- béquille M1530 int : long 122mm, saillie 60mm
- béquille sertie équipée d'un ressort de rappel
- plaques intérieure et extérieure équipées d'une sous-construction en alu
- la finition laiton zirconium Resista F77 est un traitement du laiton au zirconium qui protège la surface contre les coups et lui garde son brillant sans entretien
- fixation traversante par vis à métal M6 x 65mm fournies

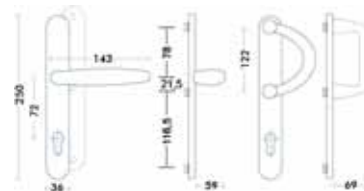

référence	finition	fonction	entraxe	ép. porte	carré	unité vente	code	EUR
2768224	laiton poli F71	PZ	92	67-72	8	pc	NF24	117.54
2768241	laiton poli zirconium Resista F77	PZ	92	67-72	8	pc	NF26	146.47
2768232	laiton bronzé F73	PZ	92	67-72	8	pc	NF25	117.54

### Ensemble de sécurité laiton Atlanta (béq 1530 /plaques 3331/3330/béq 1530)



- monobloc de sécurité SKG\*\* pour porte extérieure
- béquille 1530 ext : long 122mm; saillie 58mm
- plaque 3331 ext : long 250mm; larg 54mm; ép 12mm
- plaque 3330 int : long 250mm; larg 54mm; ép 8mm
- béquille 1530 int : long 122mm; saillie 60mm
- plaques intérieure et extérieure équipées d'une sous-construction en acier
- carré profilé en 2 parties
- fixation invisible traversante par vis à métal M6 x 75mm fournies



référence	finition		entraxe	ép. porte	carré	unité vente	code	EUR
3123541	laiton poli zirconium Resista F77	PZ	72	57-62	8	pc	QF53	178.31

# 1. BATIMENT

## 1.150. Garnitures de porte

### Ensemble de sécurité laiton Atlanta (béquilles 1530/plaques 3357N)

HOPPE

- garniture pour porte extérieure
- béquilles 1530 ext et int : long 122mm; saillie 60mm
- plaques étroites 3357N ext et int : long 249mm; larg 35mm; ép.10mm
- béquilles équipées d'un ressort de rappel
- plaques intérieure et extérieure équipées d'une sous-construction en alu
- la finition laiton zirconium est un traitement du laiton au zirconium qui protège la surface contre les coups et lui garde son aspect sans entretien
- carré 8mm
- fixation traversante par vis à métal M6 x 70mm fournies

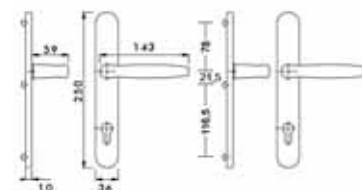

référence	finition	fonction	entraxe	ép. porte	carré	unité vente	code	EUR
3123815	laiton poli zirconium Resista F77	PZ	72	67-72	8	pc	QF57	114.74
3123807	laiton bronzé F73	PZ	72	67-72	8	pc	QF59	96.16
2767580	laiton poli F71	PZ	92	67-72	8	pc	NF27	97.14
2767601	laiton poli zirconium F77	PZ	92	67-72	8	pc	NF29	114.74
2767598	laiton bronzé F73	PZ	92	67-72	8	pc	NF28	97.14

### Ensemble de sécurité laiton Atlanta (béq volet 1693KH/plaques 3357N/ béq 1530)

HOPPE

- monobloc pour porte extérieure
- béquille ext à collet court 1693KH : long 126mm; saillie 17mm
- plaques 3357N ext et int : long 249mm; larg 35mm; ép.10mm
- béquille 1530 int : long 122mm, saillie 60mm
- béquilles équipées d'un ressort de rappel
- fixation traversante par vis à métal M6 x 65mm fournies

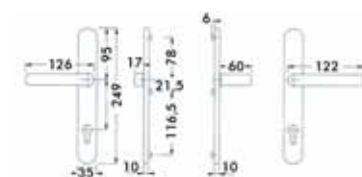

référence	finition	fonction	entraxe	ép. porte	carré	unité vente	code	EUR
3112649	laiton poli	PZ	92	67-72	8	pc	QG63	97.14

### 1/2 Ensemble de sécurité laiton Atlanta (béq 1530/plaque 3357SN)

HOPPE

- 1/2 garniture intérieure pour porte extérieure
- béquille M1530 int : long 122mm; saillie 60mm
- plaque étroite 3357SN int : long 249mm; larg 35mm; ép.10mm
- béquille sertie équipée d'un ressort de rappel
- plaque équipée d'une sous-construction en alu percée de trous de fixation
- la finition laiton zirconium est un traitement du laiton au zirconium qui protège la surface contre les coups et lui garde son aspect sans entretien
- carré 8x40mm
- fixation invisible non fournie

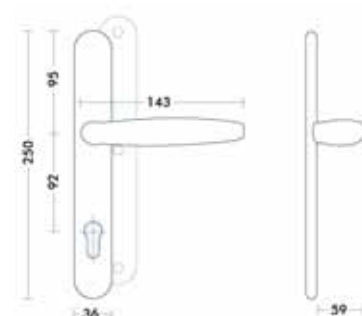

référence	finition	fonction	entraxe	carré	unité vente	code	EUR
2767758	laiton poli F71	PZ	92	8x40	pc	NF30	51.16
	laiton poli zirconium F77	PZ	92	8x40	pc	NF32	76.61
2767774	laiton bronzé F73	PZ	92	8x40	pc	NF31	51.16





# 1. BATIMENT

## 1.150. Garnitures de porte

Ensemble de sécurité alu Atlanta (tirant 31G/ plaques 3235/3234/béq 1530)

HOPPE

- monobloc pour porte extérieure répondant aux normes de sécurité SKG\*\*
- tirant 31G : haut 70mm, larg 60mm, ép. 45mm
- plaque ext 3235 : long 250mm; larg 50mm; ép. 12mm
- plaque int 3234 : long 250mm; larg 50mm; ép. 8mm
- béquilles 1530 ext et int : long 126mm; saillie 57mm
- plaque extérieure en alu massif, équipée de douilles taraudées pour recevoir la fixation traversante
- plaque intérieure en alu massif, fraisée pour les fixations traversantes et équipée d'une bague de protection pour la béquille
- carré 8mm fourni
- fixation traversante par vis à métal M6 x 70mm fournies, ext : fixation invisible, int : fixation visible

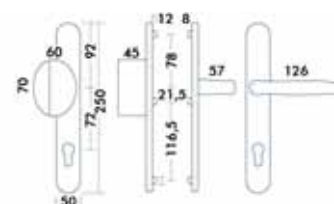

référence	finition	fonction	entraxe	ép. porte	carré	unité vente	code	EUR
	alu naturel F1	PZ	72	57-62	8	pc	QF46	36.29
3120745	alu naturel F1	PZ	110	57-62	8	pc	QF48	37.56
3118611	alu satiné F9	PZ	92	57-62	8	pc	QF49	41.72
3118637	alu laqué brun F8707	PZ	72	57-62	8	pc	QF51	41.72

Ensemble de sécurité alu Atlanta (tirant 513G/plaques 3358/3357N/béq 1530)

HOPPE

- monobloc pour porte extérieure
- tirant 513G : haut 122mm; larg 101mm; saillie 60mm
- plaque étroite 3358 ext : long 250mm; larg 36mm; ép. 12mm
- plaque étroite 3357N int : long 250mm; larg 36mm; ép. 10mm
- béquille 1530 int : long 126mm; saillie 57mm
- béquille sertie équipée d'un ressort de rappel
- finition alu satiné F9 : alu laqué couleur inox
- fixation traversante par vis à métal M6 x 70mm fournies

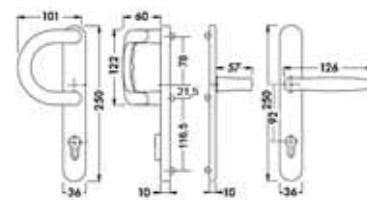

référence	finition	fonction	entraxe	ép. porte	carré	unité vente	code	EUR
2698473	alu satiné F9/2	PZ	72	57-62	8	pc	RB51	59.67
2419761	alu naturel F1	PZ	92	67-72	8	pc	MG24	51.84
2698465	alu satiné F9	PZ	92	67-72	8	pc	QG16	59.67
2419796	alu laqué blanc F99	PZ	92	67-72	8	pc	MG26	51.84
2586607	alu laqué brun F80	PZ	92	67-72	8	pc	MG27	51.84
2586640	alu laqué blanc cassé 9001	PZ	92	67-72	8	pc	MG28	57.06
2586658	alu laqué brun clair 8003	PZ	92	67-72	8	pc	MG29	57.06
	ext:alu satiné F9 int:alu laqué blanc F99	PZ	92	67-72	8	pc	MG31	59.67
	ext:alu laqué anthracite 7016 int:alu laqué blanc F99	PZ	92	67-72	8	pc	MG32	57.06
2586738	ext:alu laqué brun F80 int:alu laqué blanc F99	PZ	92	67-72	8	pc	MG33	51.84
2586703	ext:alu laqué blanc cassé 9001 int:alu laqué blanc F99	PZ	92	67-72	8	pc	MJ44	57.06

# 1. BATIMENT

## 1.150. Garnitures de porte

### Ensemble de sécurité alu Atlanta (bouton 76G/plaques 3346/béq 1530)



- monobloc pour porte extérieure
- bouton 76G ext : haut 49mm; larg 91mm; saillie 50mm
- plaques ext et int 3346 : long 245mm; larg 30mm, ép 8mm
- béquille 1530 int : long 126mm; saillie 57mm
- béquille sertie sans ressort de rappel
- plaques équipées de sous-constructions en inox et de tenons
- carré 8mm fourni
- fixation traversante par vis à métal M6x 70mm fournie, ext : invisible, int : visible

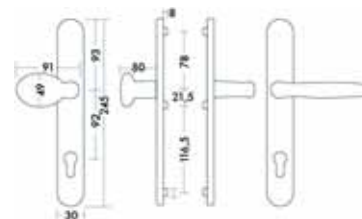

référence	finition	fonction	entraxe	ép. porte	carré	unité vente	code	EUR
2589912	alu naturel F1	PZ	92	67-72	8	pc	NH06	26.82

### Ensemble de sécurité alu Atlanta (bouton 78G/plaques 397N/béq 1530)



- monobloc pour porte extérieure
- bouton 78G ext : haut 44mm; larg 68mm
- plaques étroites ext et int 397N : long 240mm; larg 32mm
- béquille 1530 int : long 126mm; saillie 57mm
- béquille sertie, sans ressort
- carré 8mm fourni
- fixation traversante par vis à métal M6x 70mm fournie

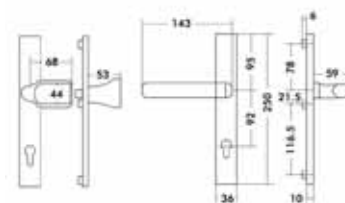

référence	finition	fonction	entraxe	ép. porte	carré	unité vente	code	EUR
2694561	alu naturel F1	PZ	72	57-62	8	pc	MY17	27.26
2528044	alu naturel F1	PZ	92	67-72	8	pc	MG78	27.35
	alu laqué brun F80	PZ	72	57-62	8	pc	MY26	27.35
2528108	alu laqué brun F80	PZ	92	67-72	8	pc	MG79	27.35
2658404	alu laqué blanc F99	PZ	72	57-62	8	pc	MY32	27.63
2694739	alu laqué blanc F99	PZ	92	57-62	8	pc	MY33	27.35
2528167	alu laqué blanc F99	PZ	92	67-72	8	pc	MG80	27.35
	int : alu laqué blanc F99 ext : alu laqué bleu 5011	PZ	92	67-72	8	pc	ND71	37.91
2761111	int : alu laqué blanc F99 ext : alu laqué brun 8019	PZ	92	67-72	8	pc	ND70	27.35
	int : alu laqué blanc F99 ext : alu laqué gris argent 7001	PZ	92	67-72	8	pc	ND74	37.54



# 1. BATIMENT

## 1.150. Garnitures de porte

### Ensemble de sécurité alu Atlanta (bouton 86G /plaques 3278/3276/béq 1530G)

HOPPE

- bouton 86G ext : long 87mm; larg 54mm, saillie 50mm
- plaque étroite 3278 ext : long 250mm; larg 32mm; ép.12mm équipées de tenons
- plaque étroite 3276 int : long 250mm; larg 32mm; ép.8mm
- béquilles 1530G int : long 126mm; saillie 57mm
- béquille équipée d'un ressort de rappel
- plaques intérieure et extérieure en alu massif
- finition alu satiné F9 : alu laqué couleur inox
- carré 8mm fourni
- fixation traversante par vis à métal M6 x 70mm fournies

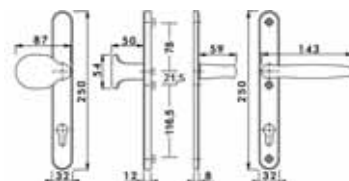

référence	finition	fonction	entraxe	ép. porte	carré	unité vente	code	EUR
2538963	alu satiné F9	PZ	92	67-72	8	pc	MG91	47.03
2538980	alu laqué blanc F99	PZ	92	67-72	8	pc	MG93	40.91

### Ensemble de sécurité alu Atlanta (béquilles 1530/plaques 3235/3234)

HOPPE

- monobloc pour porte extérieure répondant aux normes de sécurité SKG\*\*
- béquilles 1530 ext et int : long 143mm; saillie 59mm
- plaque ext 3235 : long 250mm; larg 50mm; ép.12mm
- plaque int 3234 : long 250mm; larg 50mm; ép.8mm
- béquille équipée d'un ressort de rappel
- plaque extérieure en alu massif, équipée de douilles taraudées pour recevoir la fixation traversante
- plaque intérieure en alu massif, fraisée pour les fixations traversantes et équipée d'une bague de protection pour la béquille
- carré 8mm fourni
- fixation traversante par vis à métal M6 x 70mm fournies, ext : fixation invisible, int : fixation visible

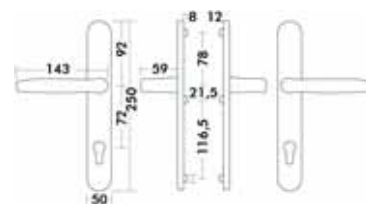

référence	finition	fonction	entraxe	ép. porte	carré	unité vente	code	EUR
3118856	alu satiné F9	PZ	72	57-62	8	pc	QF43	36.96
3118864	alu laqué brun F8707	PZ	72	57-62	8	pc	QF45	36.96
3119023	alu naturel F1	PZ	110	57-62	8	pc	QF42	32.13
3118848	alu naturel F1	PZ	72	57-62	8	pc	QF40	32.13

### Ensemble de sécurité alu Atlanta (béquilles 1530/plaques 3346)

HOPPE

- monobloc pour porte extérieure répondant aux normes de sécurité SKG\*\*
- béquilles 1530 ext et int : long 143mm; saillie 59mm
- plaque ext 3346 : long 245mm; larg 30mm; ép.8mm
- plaque int 3346 : long 245mm; larg 30mm; ép.8mm équipées de trous de fixation
- béquille équipée d'un ressort de rappel
- plaques intérieure et extérieure équipées de sous-structure en inox et de tenons
- carré 8mm fourni
- fixation traversante par vis à métal M6 x 70mm fournies, ext : fixation invisible, int : fixation visible

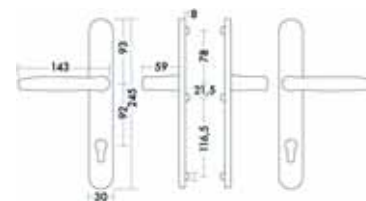

référence	finition	fonction	entraxe	ép. porte	carré	unité vente	code	EUR
2570461	alu naturel F1	PZ	92	67-72	8	pc	NG98	21.52
2570488	alu satiné F9	PZ	92	67-72	8	pc	PL83	24.73
2570517	alu laqué blanc 9016	PZ	92	67-72	8	pc	NG96	21.52

# 1. BATIMENT

## 1.150. Garnitures de porte

Ensemble de sécurité alu Atlanta (béquilles 1530/plaques 397N)



- pour porte extérieure
- béquilles serties tournantes 1530 ext et int:
- long 126mm; saillie 57mm
- plaques étroites 397N ext et int : long 240mm; larg 32mm
- fixation traversante par vis à métal M6 x 70mm fournies

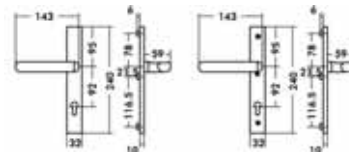

référence	finition	fonction	entraxe	ép. porte	carré	unité vente	code	EUR
2527404	alu brut	PZ	92	67-72	8	pc	MG69	22.66
2657807	alu naturel F1	PZ	72	57-62	8	pc	MY15	21.52
2526701	alu naturel F1	PZ	92	67-72	8	pc	MG66	21.52
2643561	alu laqué blanc F99	PZ	72	57-62	8	pc	MY28	21.52
2671895	alu laqué blanc F99	PZ	92	57-62	8	pc	MR04	21.52
2527391	alu laqué blanc F99	PZ	92	67-72	8	pc	MG68	21.52
2628686	alu laqué brun F80	PZ	72	57-62	8	pc	MY24	21.52
2671908	alu laqué brun F80	PZ	92	57-62	8	pc	MR05	21.52
2526971	alu laqué brun F80	PZ	92	67-72	8	pc	MG67	21.52
2586017	alu laqué blanc cassé 9001	PZ	92	67-72	8	pc	MG70	24.73
2586009	alu laqué brun clair 8003	PZ	92	67-72	8	pc	MG71	24.73
3111099	int : alu laqué blanc F99 ext : alu naturel F1	PZ	92	67-72	8	pc	PY46	21.52
	int : alu laqué blanc F99 ext : alu laqué blanc crème 9001	PZ	92	67-72	8	pc	ND55	24.73
2760708	int : alu laqué blanc F99 ext : alu laqué bleu 5011	PZ	92	67-72	8	pc	ND57	31.78
	int : alu laqué blanc F99 ext : alu laqué vert 6009	PZ	92	67-72	8	pc	ND58	31.78
3110758	int : alu laqué blanc F99 ext : alu laqué brun argile 8003	PZ	92	67-72	8	pc	PY45	24.73
2760644	int : alu laqué blanc F99 ext : alu laqué brun 8019	PZ	92	67-72	8	pc	ND56	21.52
	int : alu laqué blanc F99 ext : alu laqué gris clair 7001	PZ	92	67-72	8	pc	ND60	31.78
2760767	int : alu laqué blanc F99 ext : alu laqué gris anthracite 7016	PZ	92	67-72	8	pc	ND59	31.78



# 1. BATIMENT

## 1.150. Garnitures de porte

Ensemble de sécurité alu Atlanta (béquilles 1530/plaques 3357N/3358)

HOPPE

- garniture pour porte extérieure
- béquilles 1530 ext et int : long 126mm; saillie 57mm
- plaque étroite 3358 ext : long 250mm; larg 36mm; ép.12mm
- plaque étroite 3357N int : long 250mm; larg 36mm; ép.10mm
- béquille équipée d'un ressort de rappel
- plaques intérieure et extérieure équipées d'une sous-protection en alu
- finition alu satiné F9 : alu laqué couleur inox
- carré 8mm
- fixation traversante par vis à métal M6 x 70mm fournies

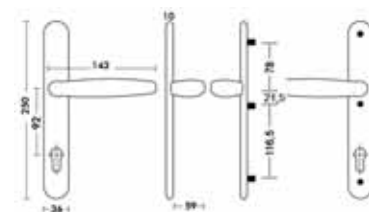

référence	finition	fonction	entraxe	ép. porte	carré	unité vente	code	EUR
2698596	alu satiné F9/2	PZ	72	57-62	8	pc	RB52	47.03
2421634	alu naturel F1	PZ	92	67-72	8	pc	MG34	40.98
	alu satiné F9	PZ	92	67-72	8	pc	MG35	47.49
2698561	alu satiné F9	PZ	92	67-72	8	pc	QG17	47.03
2421651	alu laqué blanc F99	PZ	92	67-72	8	pc	MG36	40.98
2585815	alu laqué brun F80	PZ	92	67-72	8	pc	MG37	40.98
2585891	alu laqué blanc cassé 9001	PZ	92	67-72	8	pc	MG38	45.1
2585946	alu laqué brun clair 8003	PZ	92	67-72	8	pc	MG39	45.1
2586025	ext:alu satiné F9 int:alu laqué blanc F99	PZ	92	67-72	8	pc	MG41	47.03
2586113	ext:alu laqué anthracite 7016 int:alu laqué blanc F99	PZ	92	67-72	8	pc	MG42	45.1
2586121	ext:alu laqué brun F80 int:alu laqué blanc F99	PZ	92	67-72	8	pc	MG43	40.98
2586092	ext:alu laqué blanc cassé 9001 int:alu laqué blanc F99	PZ	92	67-72	8	pc	MJ46	45.1
2586068	ext:alu laqué brun clair 8003 int:alu laqué blanc F99	PZ	92	67-72	8	pc	MJ45	45.1

# 1. BATIMENT

## 1.150. Garnitures de porte

### 1/2 ensemble alu Atlanta (béquille 1530/plaque 397N)

HOPPE

- pour face intérieure ou extérieure de porte extérieure
- béquille sertie tournante 1530 int:
- long 143mm; saillie 59mm
- plaque étroite 397SN intérieure : long 240mm; larg 32mm équipée de trous de fixation, de douilles et vis expansives, fixation visible, carré 8x40 serti
- ou plaque étroite 397N extérieure : long 240mm; larg 32mm équipées de tenons taraudés, borgne : sans perçage pour cylindre, fixation invisible par vis à métal M6x80 fournie, carré non fourni

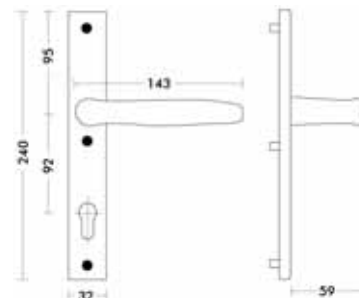

	référence	finition	fonction	entraxe	ép. porte	carré	unité vente	code	EUR
int	2527615	alu naturel F1	PZ	92		8x40	pc	MG72	13.02
int	2527851	alu laqué blanc F99	PZ	92		8x40	pc	MG74	13.02
int	2527682	alu laqué brun F80	PZ	92		8x40	pc	MG73	13.02
int	2586560	alu laqué blanc cassé 9001	PZ	92		8x40	pc	MG76	14.99
int	2586551	alu laqué brun clair 8003	PZ	92		8x40	pc	MG77	15.13
int	2527893	alu brut	PZ	92		8x40	pc	MG75	13.73
ext		alu laqué blanc F99	borgne		67-72	8x40	pc	NA36	13.06

### 1/2 Ensemble alu Atlanta (béquille 1530/plaque 3346SN)

HOPPE

- pour face intérieure de porte extérieure
- béquille sertie tournante 1530 int : long 126mm; saillie 57mm
- plaque int 3346SN : long 245mm; larg 30mm; ép.8mm équipée d'une sous-construction en inox et percée trous de fixation renforcés
- carré 8x40mm fourni
- fixation visible non fournie

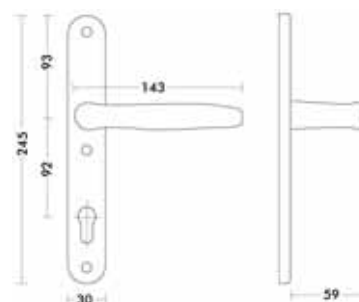

	référence	finition	fonction	entraxe	carré	unité vente	code	EUR
	2818711	alu naturel F1	PZ	92	8x40	pc	NH02	13.02
	2777972	alu satiné F9	PZ	92	8x40	pc	PL86	14.99
	2818720	alu laqué blanc crème 9001	PZ	92	8x40	pc	PL87	14.99

### 1/2 ensemble alu Atlanta (béquille 1530/plaque 3357N)

HOPPE

- 1/2 garniture intérieure pour porte extérieure
- béquille 1530G int : long 143mm; saillie 59mm
- plaque étroite 3357SN int : long 250mm; larg 36mm; ép.10mm
- béquille équipée d'un ressort de rappel
- plaque équipée d'une sous-construction en alu et percée de trous de fixation
- finition alu satiné F9 : alu laqué couleur inox
- carré 8x40mm
- fixation invisible non fournie

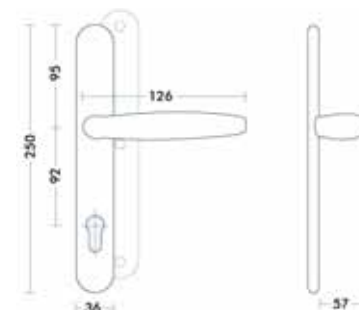

	référence	finition	fonction	entraxe	carré	unité vente	code	EUR
int	2421693	alu naturel F1	PZ	92	8x40	pc	MG44	20.49
int	2685971	alu satiné F9	PZ	92	8x40	pc	QG18	23.52
int	2421722	alu laqué blanc F99	PZ	92	8x40	pc	MG46	20.49
int	2586201	alu laqué brun F80	PZ	92	8x40	pc	MG47	20.49
int	2586228	alu laqué blanc cassé 9001	PZ	92	8x40	pc	MG48	22.55
int	2586164	alu laqué brun clair 8003	PZ	92	8x40	pc	MG49	22.55



# 1. BATIMENT

## 1.150. Garnitures de porte

### Ensemble alu Atlanta (béquille volet 099KH/plaques 397N)



- monobloc pour porte extérieure
- béquille à collet court sertie tournante 099KH ext : long 127mm, saillie 17mm
- plaques étroites 397N ext et int : long 240mm; larg 32mm; ép.10mm
- béquille 1530G int : long 143mm; saillie 59mm
- béquille équipée d'un ressort de rappel
- plaques intérieure et extérieure équipées d'une sous-construction en alu
- la béquille à collet court permet le passage d'un volet
- nous stockons également une version alu brut pouvant être laquée dans la teinte de votre choix
- fixation traversante par vis à métal M6 x 70mm fournies

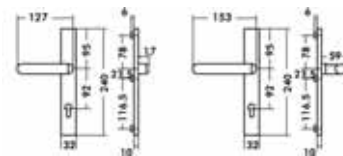

référence	finition	fonction	entraxe	ép. porte	carré	unité vente	code	EUR
2653005	alu laqué blanc F99	PZ	92	57-62	8	pc	MR06	22.48
2526250	alu laqué brun F80	PZ	92	67-72	8	pc	MG61	22.48
2525898	alu naturel F1	PZ	92	67-72	8	pc	MG60	22.48
2526495	alu laqué blanc F99	PZ	92	67-72	8	pc	MG62	22.48
2526495	alu laqué blanc cassé 9001	PZ	92	67-72	8	pc	MG64	25.9
3127103	int : alu laqué blanc F99 ext : alu naturel F1	PZ	92	67-72	8	pc	PY48	25.9
	int : alu laqué blanc F99 ext : alu laqué brun 8019	PZ	92	67-72	8	pc	ND63	25.9
2761073	int : alu laqué blanc F99 ext : alu laqué gris anthracite 7016	PZ	92	67-72	8	pc	ND66	32.67

### Ensemble de sécurité alu Atlanta (béquille volet 099KH/plaques 3357)



- monobloc pour porte extérieure
- béquille à collet court sertie tournante 099KH ext : long 127mm, saillie 17mm
- plaque étroite 3357NA ext : long 250mm; larg 36mm; ép.10mm
- plaque étroite 3357N int : long 250mm; larg 36mm; ép.10mm
- béquille 1530G int : long 143mm; saillie 59mm
- béquille équipée d'un ressort de rappel
- plaques intérieure et extérieure équipées d'une sous-construction en alu
- la béquille à collet court permet le passage d'un volet
- finition alu satiné F9 : alu laqué couleur inox
- fixation traversante par vis à métal M6 x 70mm fournies

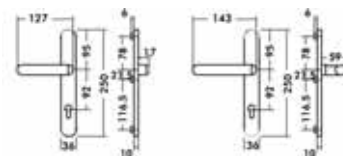

référence	finition	fonction	entraxe	ép. porte	carré	unité vente	code	EUR
2421802	alu naturel F1	PZ	92	67-72	8	pc	MG50	40.98
2698617	alu satiné F9	PZ	92	67-72	8	pc	QG19	47.03
2421829	alu laqué blanc F99	PZ	92	67-72	8	pc	MG52	40.98
2585903	alu laqué brun F80	PZ	92	67-72	8	pc	MG53	40.98
2585920	alu laqué blanc cassé 9001	PZ	92	67-72	8	pc	MG54	45.1
2585954	alu laqué brun clair 8003	PZ	92	67-72	8	pc	MG55	45.1
	ext:alu satiné F9 int:alu laqué blanc F99	PZ	92	67-72	8	pc	MG57	65.02
2586834	ext:alu laqué gris anthracite 7016 int:alu laqué blanc F99	PZ	92	67-72	8	pc	MG58	45.1
2586851	ext:alu laqué brun F80 int:alu laqué blanc F99	PZ	92	67-72	8	pc	MG59	40.98
2586084	ext:alu laqué blanc cassé 9001 int:alu laqué blanc F99	PZ	92	67-72	8	pc	MJ48	45.1
2586076	ext:alu laqué brun clair 8003 int:alu laqué blanc F99	PZ	92	67-72	8	pc	MJ47	45.1

# 1. BATIMENT

## 1.150. Garnitures de porte

### Béquille alu Atlanta 1530

HOPPE

- pour porte intérieure
- paire de béquille sans rosace
- carré profilé en 2 parties
- alu satiné F9 : alu laqué couleur inox
- ces béquilles se vendent uniquement à la paire

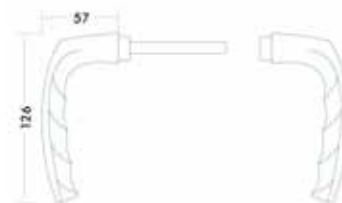

référence	finition	longueur	saillie	ép. porte	carré	unité vente	code	EUR
2220541	alu naturel F1	126	57	35-45	8	1pr	MJ75	6.22
2860961	alu naturel F1	126	57	55-65	8	1pr	QH79	7.18
2818762	alu satiné F9	126	57	35-45	8	1pr	LJ79	6.82
	alu satiné F9	126	57	55-65	8	1pr	QH80	8.06
	alu laqué brun F8707	126	57	55-65	8	1pr	QH81	8.06
2995507	alu laqué brun F8707	126	57	35-45	8	1pr	QH78	6.82





## 3. FIXATION

### 3.020. Vis

#### Vis et carré (sachet) pour garniture de porte N-Y - Atlanta - Beq/Beq



- sachet de vis et carré pour la fixation traversante de garnitures Hoppe N-Y et Atlanta - Poignée - Poignée
- ép. de porte 70mm: 3 x NB70 (M6x80 - carré inclus dans garniture)
- VH94: pour ép. de porte 80mm (inclus 3 vis M6x90 QV23 + 1 carré 8x140 EN43)
- VH95: pour ép. de porte 90mm (inclus 3 vis M6x100 QV24 + 1 carré 8x150 EN44)
- VN30: pour ép. de porte 100mm (inclus 3 vis M6x110 VD84 + 1 carré 8x160 EN45)



finition	fonction	ép. porte	unité vente	code	EUR
acier zingué	beq/beq	80mm	1set	VH94	0.88
acier zingué	beq/beq	90mm	1set	VH95	1.09
acier zingué	beq/beq	100mm	1set	VN30	1.53

#### Vis et carré (sachet) pour garniture de porte N-Y - Atlanta - Beq/Tir



- sachet de vis et carré pour la fixation traversante de garnitures Hoppe N-Y et Atlanta - Poignée - Tirant
- ép. de porte 70mm: 1 x NB70 (M6x80) + 2 x QV24 (M6x100) - carré inclus dans garniture
- VN31: pour ép. de porte 80mm (inclus 1 vis M6x90 QV23 + 2 vis M6x110 VD84 + 1 carré 8x140 EN43)
- VN32: pour ép. de porte 90mm (inclus 1 vis M6x100 QV24 + 2 vis M6x120 VD85 + 1 carré 8x150 EN44)
- VN33: pour ép. de porte 100mm (inclus 1 vis M6x110 VD84 + 2 vis M6x130 VD86 + 1 carré 8x160 EN45)



finition	fonction	ép. porte	unité vente	code	EUR
acier zingué	beq/tir	80mm	1set	VN31	1.28
acier zingué	beq/tir	90mm	1set	VN32	1.38
acier zingué	beq/tir	100mm	1set	VN33	3.54

#### Vis à métal (déco) pour garniture porte tête fraisée PZ + douille



- vis à métal à tête fraisée PZ en acier zingué pour la fixation traversante de garnitures de porte extérieure
- équipée d'une douille expansive en laiton
- M5 pour la fixation non-traversante d'une entrée de cylindre de sécurité ovale dans un profil alu ou pvc
- M6 pour la fixation non-traversante d'un 1/2 ensemble intérieur de sécurité dans un profil alu ou pvc
- vendu à la pc ou par 3pc (vis, douilles et capuchons blanc, beige, gris, noirs)



	référence		diamètre	unité vente	code	EUR
kit (3pc)	8148777	pour 1/2 garniture de sécurité intérieure	M6x20	pc	FY14	4.09

# 1. BATIMENT

## 1.160. Béquilles de fenêtre

### Béquille de fenêtre laiton Atlanta M0530/US956



- béquille M0530 : long 122mm, saillie 58mm
- sur rosace US956 : long 72mm, larg 33mm, épaisseur 16mm
- Secustik : mécanisme équipé d'une crémaillère anti-effraction interdisant la manoeuvre de la béquille de l'extérieur
- sous-construction synthétique avec ergots
- arrêts à 90° et à 180°
- carré : 7 x 35 ou 37mm
- entraxe de fixation : 43mm
- fixation dans la crémone par vis métrique 5 non-fournies
- la finition laiton zirconium Resista F77 est un traitement du laiton au zirconium qui protège la surface contre les coups et lui garde son brillant sans entretien

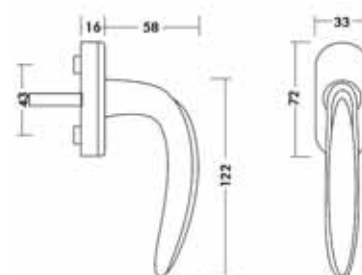

référence	finition	longueur	largeur	saillie	carré	dim. de la vis	unité vente	code	EUR
3484397	laiton poli zirconium Resista F77	122	33	74	7x37	5x50	pc	TB71	21.92
2244199	laiton bronzé F73	122	33	74	7x35		pc	PP59	18.48

### Béquille de fenêtre alu Atlanta 0530/US952 Secustik



- béquille 0530 : long 125, saillie 57mm
- sur rosace US952 : long 68mm; larg 31mm;
- épaisseur 16mm
- sous-construction synthétique avec tenons
- Secustik : mécanisme équipé d'une crémaillère anti-effraction interdisant la manoeuvre de la béquille de l'extérieur
- arrêts à 90° et à 180°
- carré 7 x 13, 20, 32, 37, 40mm
- entraxe de fixation : 43mm
- finition alu satiné F9 : alu laqué couleur inox
- finition alu brut peut être laquée dans la teinte de votre choix
- fixation dans la crémone par vis métrique 5x20, 25, 40, 45, 50, 60mm non fournies

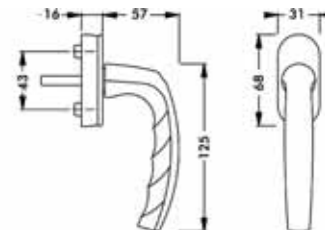

référence	finition	carré	dim. de la vis	unité vente	code	EUR
2791096	alu naturel F1	7x13	5x20	pc	NH17	2.94
2791045	alu laqué blanc 9016	7x13	5x20	pc	NH13	2.94
2791088	alu laqué blanc cassé 9001	7x13	5x20	pc	NH16	3.03
3481268	alu naturel F1	7x32	5x45	pc	TB55	2.77
3481276	alu satiné F9	7x32	5x45	pc	TB54	2.94
3481284	alu laqué blanc 9016	7x32	5x45	pc	TB57	2.77
3481292	alu laqué brun 8707	7x32	5x45	pc	TB56	2.77
2361862	alu satiné F9	7x37	5x50	pc	TB85	2.89
2790974	alu laqué blanc 9016	7x37	5x50	pc	NH08	2.96
2342389	alu laqué blanc F99	7x37	5x50	pc	VJ71	2.74
2790982	alu laqué brun 8707	7x37	5x50	pc	NH09	2.96
2720440	alu laqué anthracite 7016	7x37	5x50	pc	PP91	3.5
2584290	alu laqué blanc cassé 9001	7x40	5x60	pc	MH25	2.74
2593196	alu laqué brun clair 8003	7x40	5x60	pc	MH26	3.5
2593188	alu laqué gris anthracite 7016	7x40	5x60	pc	MH24	3.5
2596080	alu brut	7x40	5x60	pc	MH35	11.85
3481305	alu naturel F1	7x43	5x55	pc	TB61	2.77
3481321	alu satiné F9	7x43	5x55	pc	TB60	2.89
3481330	alu laqué blanc 9016	7x43	5x55	pc	TB63	2.77
3481348	alu laqué brun 8019	7x43	5x55	pc	TB62	2.77
	alu laqué blanc crème 9001	7x43	5x55	pc	TZ47	2.87
2589533	alu laqué blanc cassé 9001	7x37	sans vis	pc	PQ41	2.74
2720431	alu laqué brun clair 8003	7x37	sans vis	pc	PP90	3.5
2326354	alu laqué brun 8707	7x37	sans vis	pc	PP88	2.63



# 1. BATIMENT

## 1.160. Béquilles de fenêtre

### Béquille de fenêtre d'aération alu Atlanta 0530/U26 Secustik



- béquille 0530 : long 125, saillie 55mm
- sur rosace U26 : long 65mm; larg 29mm; épaisseur 13mm
- sous-construction synthétique avec tenons
- Secustik : mécanisme équipé d'une crémaillère anti-effraction interdisant la manoeuvre de la béquille de l'extérieur
- arrêts à 90 et à 180° et arrêts d'aération à 45 et 135°
- carré 7 non fourni
- entraxe de fixation : 43mm
- fixation dans la crémone par vis métrique 5x20mm non fournies



Secustik

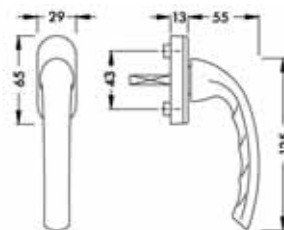

référence	vis 30mm	finition	carré	unité vente	code	EUR
2921292	vis 30mm	alu satiné F9	sans carré	pc	PM27	3.03

### Béquille de fenêtre d'aération alu Atlanta 0530/US952 Secustik



- béquille 0530 : long 125, saillie 55mm
- sur rosace US952 : long 68mm; larg 31mm; épaisseur 16mm
- sous-construction synthétique avec tenons
- Secustik : mécanisme équipé d'une crémaillère anti-effraction interdisant la manoeuvre de la béquille de l'extérieur
- arrêts à 90 et à 180° et arrêts d'aération à 45 et 135°
- carré 7 x 32 ou 40m
- entraxe de fixation : 43mm
- finition alu satiné F9 : alu laqué couleur inox
- fixation dans la crémone par vis métrique 5mm non-fournies



Secustik

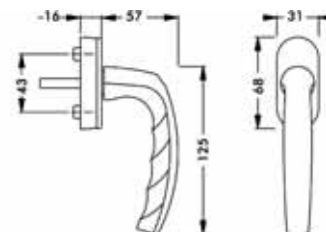

référence	finition	carré	unité vente	code	EUR
2592960	alu satiné F9	7x40	pc	MH28	2.94
2593006	alu laqué blanc F99	7x40	pc	MH30	2.76
2592994	alu laqué blanc cassé 9001	7x40	pc	MH31	2.89

### Béquille de fenêtre à bouton alu Atlanta 0530SV/U26 Secustik



- béquille à bouton 0530SV : long 136, saillie 52mm
- sur rosace U26 : long 66mm; larg 29mm; épaisseur 13mm
- Secustik : rosace équipée d'une crémaillère anti-effraction interdisant la manoeuvre de la béquille de l'extérieur
- sous-construction synthétique avec tenons
- arrêts à 90 et à 180°
- carré 7x40m
- entraxe de fixation : 43mm
- finition alu satiné F9 : alu laqué couleur inox
- fixation dans la crémone par vis métrique 5mm non-fournies



Secustik

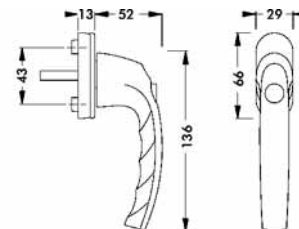

référence	finition	carré	dim. de la vis	unité vente	code	EUR
	alu laqué blanc 9016	7x37		pc	PP97	11.8
3481410	alu naturel F1	7x43	5x55	pc	TB68	12.26
3481444	alu laqué blanc 9016	7x43	5x55	pc	TB70	12.73
3481452	alu laqué brun 8707	7x43	5x55	pc	TB69	12.26

# 1. BATIMENT

## 1.160. Béquilles de fenêtre

### Béquille de fenêtre à cylindre alu Atlanta 0530S/US952 Secustik

HOPPE

- béquille à cylindre 0530S : long 136, saillie 52mm
- sur rosace US952 : long 68mm; larg 31mm; épaisseur 18mm
- Secustik : rosace équipée d'une crémaillère anti-effraction interdisant la manoeuvre de la béquille de l'extérieur
- sous-construction synthétique avec tenons
- arrêts à 90° et à 180°
- carré 7 x 32, 37, 40, 43mm
- entraxe de fixation : 43mm
- finition alu satiné F9 : alu laqué couleur inox
- fixation dans la crémonne par vis métrique 5x40, 50, 55, 60mm non fournies

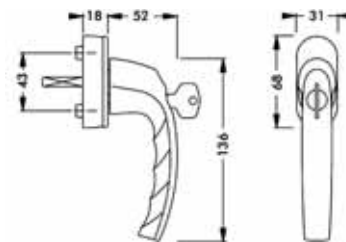

référence	finition	carré	dim. de la vis	unité vente	code	EUR
2257951	alu laqué brun 8707	7x32	5x40	pc	MG99	20.87
2425774	alu satiné F9	7x32	5x45	pc	TB58	22.5
2576601	alu laqué blanc 9016	7x32	5x45	pc	TB59	21.43
2361993	alu satiné F9	7x37	5x50	pc	TB86	22.5
2361918	alu laqué blanc 9016	7x37	5x50	pc	TB87	21.43
2632917	alu laqué blanc cassé 9001	7x37	5x50	pc	PP94	21.95
2545469	alu laqué brun foncé 8019	7x37	5x50	pc	PP93	20.87
2258021	alu laqué blanc 9016	7x40	5x60	pc	MH02	20.87
2584492	alu laqué blanc cassé 9001	7x40	5x60	pc	MH03	21.95
2594543	alu laqué brun clair 8003	7x40	5x60	pc	MH04	21.95
2594527	alu gris anthracite	7x40	5x60	pc	MH06	21.95
2258030	alu laqué brun 8707	7x40	5x60	pc	MH00	21.08
3481541	alu naturel F1	7x43	5x55	pc	TB65	21.43
3481559	alu satiné F9	7x43	5x55	pc	TB64	22.5
3481567	alu laqué blanc 9016	7x43	5x55	pc	TB67	21.43
3481348	alu laqué brun 8707	7x43	5x55	pc	TB66	21.43

### Béquille de fenêtre à cylindre alu Atlanta 0530S/US952 Secustik/Secu 100

HOPPE

- béquille à cylindre 0530S : long 136, saillie 52mm
- sur rosace US952 : long 68mm; larg 31mm; épaisseur 18mm
- Secustik : rosace équipée d'une crémaillère anti-effraction interdisant la manoeuvre de la béquille de l'extérieur
- Secu 100 : résistance à une pression de 100Nm
- sous-construction synthétique avec tenons
- arrêts à 90° et à 180°
- carré 7 x 37mm
- entraxe de fixation : 43mm
- finition alu satiné F9 : alu laqué couleur inox
- fixation dans la crémonne par vis métrique 5x20, 25, 40, 50, 60mm non fournies

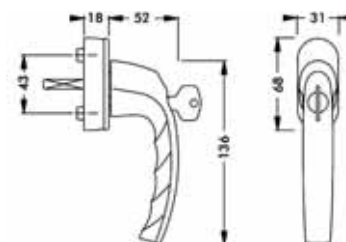

référence	finition	carré	unité vente	code	EUR
2791379	alu laqué blanc 9016	7x13	pc	NH28	21.86



# 1. BATIMENT

## 1.160. Béquilles de fenêtre

### Béquille de fenêtre à cylindre alu Atlanta 0530S TBT/U26



- béquille à bouton 0530SV : long 136, saillie 52mm
- sur rosace U26 : long 66mm; larg 29mm;
- épaisseur 13mm
- sous-construction synthétique avec tenons
- convient pour ferrure Tilt Before Turn (TBT) : commande du tombant avant commande de l'ouvrant, arrêts à 90° (oscillo) et à 180° (ouvrant à la française)
- arrêts à 90 et à 180°
- carré 7 x 32, 37, 40mm
- entraxe de fixation : 43mm
- finition alu satiné F9 : alu laqué couleur inox
- fixation dans la crémone par vis métrique 5mm non-fournies

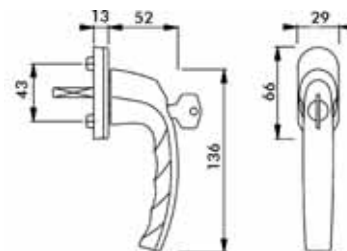

finition	carré	unité vente	statut	code	EUR
alu laqué blanc F99	7x37	pc		PQ02	26.79
alu satiné F9	7x37	pc		PQ05	28.01
alu laqué blanc cassé 9001	7x37	pc	hors assort	PQ04	27.58
alu laqué brun foncé F80	7x37	pc	hors assort	PQ03	26.39
alu naturel F1	7x40	pc		MH36	26.79
alu satiné F9	7x40	pc		MH37	29.01
alu laqué blanc F99	7x40	pc		MH39	26.79
alu laqué blanc cassé 9001	7x40	pc		MH40	28.11

### Béquille de porte-fenêtre alu Atlanta 0530 (paire)



- paire de béquilles pour porte-fenêtre oscillo-battant avec arrêts à 90 et à 180°
- béquille ext 0530 : long 125mm; saillie 55mm
- rosace ext 66N : haut 68mm; larg 29mm; ép 8mm
- entrée de cylindre ext U26 : haut 85mm; larg 29mm; ép 8mm
- béquille int 0530 : long 125mm; saillie 55mm
- rosace int 66NS : haut 68mm; larg 29mm; ép 8mm
- entrée de cylindre int 49PNS : haut 80mm; larg 28mm; ép 8mm
- sous-construction synthétique avec ergots
- carré profilé 7 x 90mm
- entraxe de fixation : 43mm
- fixation traversante par vis à métal M5 x 75mm fournies

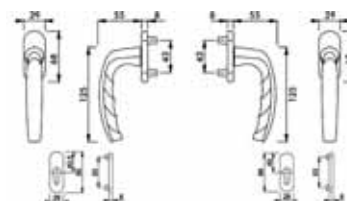

référence	finition	fonction	ép. porte	carré	unité vente	code	EUR
2514216	alu naturel F1	PZ	63-68	7x90	pc	MH43	34.39
2514216	alu satiné F9	PZ	63-68	7x90	pc	MH44	36.33
2514241	alu laqué blanc F99	PZ	63-68	7x90	pc	MH46	39.5
2594287	alu laqué brun 8003	PZ	63-68	7x90	pc	MH48	41.45
2514232	alu laqué brun F80	PZ	63-68	7x90	pc	MH45	39.5

# LISTE DES CODES ET REFERENCES

FY14.....	12	MJ81.....	1	QH79.....	11	2585946.....	8	2921292.....	14
LJ79.....	11	MR04.....	7	QH80.....	11	2585954.....	10	2995507.....	11
MG24.....	4	MR05.....	7	QH81.....	11	2586009.....	7	3110758.....	7
MG26.....	4	MR06.....	10	RB51.....	4	2586017.....	7	3111099.....	7
MG27.....	4	MY15.....	7	RB52.....	8	2586025.....	8	3112649.....	3
MG28.....	4	MY17.....	5	TB54.....	13	2586068.....	8	3118611.....	4
MG29.....	4	MY24.....	7	TB55.....	13	2586076.....	10	3118637.....	4
MG31.....	4	MY26.....	5	TB56.....	13	2586084.....	10	3118848.....	6
MG32.....	4	MY28.....	7	TB57.....	13	2586092.....	8	3118856.....	6
MG33.....	4	MY32.....	5	TB58.....	15	2586113.....	8	3118864.....	6
MG34.....	8	MY33.....	5	TB59.....	15	2586121.....	8	3119023.....	6
MG35.....	8	NA36.....	9	TB60.....	13	2586164.....	9	3120745.....	4
MG36.....	8	ND55.....	7	TB61.....	13	2586201.....	9	3123516.....	2
MG37.....	8	ND56.....	7	TB62.....	13	2586228.....	9	3123541.....	2
MG38.....	8	ND57.....	7	TB63.....	13	2586551.....	9	3123807.....	3
MG39.....	8	ND58.....	7	TB64.....	15	2586560.....	9	3123815.....	3
MG41.....	8	ND59.....	7	TB65.....	15	2586607.....	4	3127066.....	1
MG42.....	8	ND60.....	7	TB66.....	15	2586640.....	4	3127074.....	1
MG43.....	8	ND63.....	10	TB67.....	15	2586658.....	4	3127103.....	10
MG44.....	9	ND66.....	10	TB68.....	14	2586703.....	4	3481268.....	13
MG46.....	9	ND70.....	5	TB69.....	14	2586738.....	4	3481276.....	13
MG47.....	9	ND71.....	5	TB70.....	14	2586834.....	10	3481284.....	13
MG48.....	9	ND74.....	5	TB71.....	13	2586851.....	10	3481292.....	13
MG49.....	9	NF24.....	2	TB85.....	13	2589533.....	13	3481305.....	13
MG50.....	10	NF25.....	2	TB86.....	15	2589912.....	5	3481321.....	13
MG52.....	10	NF26.....	2	TB87.....	15	2592960.....	14	3481330.....	13
MG53.....	10	NF27.....	3	TZ47.....	13	2592994.....	14	3481348.....	13
MG54.....	10	NF28.....	3	VH94.....	12	2593006.....	14	3481348.....	15
MG55.....	10	NF29.....	3	VH95.....	12	2593188.....	13	3481410.....	14
MG57.....	10	NF30.....	3	VJ71.....	13	2593196.....	13	3481444.....	14
MG58.....	10	NF31.....	3	VN30.....	12	2594287.....	16	3481452.....	14
MG59.....	10	NF32.....	3	VN31.....	12	2594527.....	15	3481541.....	15
MG60.....	10	NG96.....	6	VN32.....	12	2594543.....	15	3481559.....	15
MG61.....	10	NG98.....	6	VN33.....	12	2596080.....	13	3481567.....	15
MG62.....	10	NH02.....	9	1791264.....	1	2628686.....	7	3484397.....	13
MG64.....	10	NH06.....	5	2220541.....	11	2632917.....	15	8148777.....	12
MG66.....	7	NH08.....	13	2244199.....	13	2643561.....	7		
MG67.....	7	NH09.....	13	2257951.....	15	2653005.....	10		
MG68.....	7	NH13.....	13	2258021.....	15	2657807.....	7		
MG69.....	7	NH16.....	13	2258030.....	15	2658404.....	5		
MG70.....	7	NH17.....	13	2326354.....	13	2671895.....	7		
MG71.....	7	NH28.....	15	2342389.....	13	2671908.....	7		
MG72.....	9	PL83.....	6	2361862.....	13	2685971.....	9		
MG73.....	9	PL86.....	9	2361918.....	15	2694561.....	5		
MG74.....	9	PL87.....	9	2361993.....	15	2694739.....	5		
MG75.....	9	PM27.....	14	2419761.....	4	2698465.....	4		
MG76.....	9	PP59.....	13	2419796.....	4	2698473.....	4		
MG77.....	9	PP88.....	13	2421634.....	8	2698561.....	8		
MG78.....	5	PP90.....	13	2421651.....	8	2698596.....	8		
MG79.....	5	PP91.....	13	2421693.....	9	2698617.....	10		
MG80.....	5	PP93.....	15	2421722.....	9	2720431.....	13		
MG91.....	6	PP94.....	15	2421802.....	10	2720440.....	13		
MG93.....	6	PP97.....	14	2421829.....	10	2760644.....	7		
MG99.....	15	PQ02.....	16	2425774.....	15	2760708.....	7		
MH00.....	15	PQ03.....	16	2514216.....	16	2760767.....	7		
MH02.....	15	PQ04.....	16	2514216.....	16	2761073.....	10		
MH03.....	15	PQ05.....	16	2514232.....	16	2761111.....	5		
MH04.....	15	PQ41.....	13	2514241.....	16	2767580.....	3		
MH06.....	15	PY45.....	7	2525898.....	10	2767598.....	3		
MH24.....	13	PY46.....	7	2526250.....	10	2767601.....	3		
MH25.....	13	PY48.....	10	2526495.....	10	2767758.....	3		
MH26.....	13	QF40.....	6	2526495.....	10	2767774.....	3		
MH28.....	14	QF42.....	6	2526701.....	7	2768224.....	2		
MH30.....	14	QF43.....	6	2526971.....	7	2768232.....	2		
MH31.....	14	QF45.....	6	2527391.....	7	2768241.....	2		
MH35.....	13	QF46.....	4	2527404.....	7	2777972.....	9		
MH36.....	16	QF48.....	4	2527615.....	9	2790974.....	13		
MH37.....	16	QF49.....	4	2527682.....	9	2790982.....	13		
MH39.....	16	QF51.....	4	2527851.....	9	2791045.....	13		
MH40.....	16	QF52.....	2	2527893.....	9	2791088.....	13		
MH43.....	16	QF53.....	2	2528044.....	5	2791096.....	13		
MH44.....	16	QF57.....	3	2528108.....	5	2791221.....	1		
MH45.....	16	QF59.....	3	2528167.....	5	2791256.....	1		
MH46.....	16	QF73.....	1	2538963.....	6	2791281.....	1		
MH48.....	16	QF74.....	1	2538980.....	6	2791301.....	1		
MJ44.....	4	QF75.....	15	2545469.....	15	2791379.....	15		
MJ45.....	8	QF76.....	1	2570461.....	6	2791571.....	1		
MJ46.....	8	QF78.....	1	2570488.....	6	2791580.....	1		
MJ47.....	10	QF80.....	1	2570517.....	6	2791598.....	1		
MJ48.....	10	QF81.....	1	2576601.....	15	2791619.....	1		
MJ75.....	11	QG16.....	4	2584290.....	13	2818711.....	9		
MJ76.....	1	QG17.....	8	2584492.....	15	2818720.....	9		
MJ77.....	1	QG18.....	9	2585815.....	8	2818762.....	11		
MJ78.....	1	QG19.....	10	2585891.....	8	2860961.....	11		
MJ79.....	1	QG63.....	3	2585903.....	10	2905129.....	1		
MJ80.....	1	QH78.....	11	2585920.....	10	2905137.....	1		



# VBH BELGIUM

## **3580 Beringen**

koolmijnlaan 99  
tél +32 (0)11 45 83 50  
fax +32 (0)11 45 83 69  
E-Mail [info@vbh.be](mailto:info@vbh.be)

## **4030 Grivegnée**

avenue Albert 1er 123  
tél +32 (0)4 342 77 53  
fax +32 (0)4 343 90 14  
E-Mail [info@vbh-hody.be](mailto:info@vbh-hody.be)

## **6900 Marche-en-Famenne**

rue du parc industriel 14  
tél +32 (0)84 32 13 21  
fax +32 (0)84 31 52 46  
E-Mail [info@vbh-hody.be](mailto:info@vbh-hody.be)





La marque d'expertise en quincaillerie de portes et fenêtres.

- Plus de choix
- Plus de service
- Plus de marques
- Plus de qualité



- Plus de conseils
- Plus de proximité
- Plus d'expérience
- Plus d'assurance