



Deco - Laiton Antique & Etain Quincalux

SEPTEMBRE 2012



Toujours à vos côtés - notre package « services en plus ».

Plus de produits, plus de marques, plus de choix

Simplement tout. Tout ce dont vous avez besoin pour la production et la pose de vos fenêtres et portes, vous le trouvez chez VBH. Nous tenons particulièrement à ce que ce petit mot « tout » réponde également à une haute exigence de qualité. C'est pourquoi vous pouvez compter sur la diversité et la qualité de notre assortiment.

Tout simplement. Tout est simple chez VBH. Du tout premier contact aux multiples échanges quotidiens, de vive voix ou via les moyens de communication les plus modernes. Nos conseillers VBH sont à vos côtés, efficaces et rapides, consciencieux et enthousiastes, chaque jour.

VBH, la marque d'expertise en ferrures de portes et de fenêtres se trouve là où vous êtes et vous soutient dans vos objectifs. Travailler avec nous et bénéficier de l'efficacité de nos processus, de l'expérience de nos conseillers, en bref attendez-vous à plus... c'est la promesse que nous vous faisons.

TABLE DES MATIERES

1.150 Garnitures de porte

Tirant et bouton	1
Fixation pour tirant et bouton	1
Plaque de haute sécurité	2
Rosace et entrée	3
Entrée de cylindre de sécurité	3
Béquille	4
Rosace et entrée	6
Adaptateur pour béquille de porte pour oscillo-battant	7

1.310 Paumelles

Paumelle laiton 80x80	8
---------------------------------	---

1.410 Arrêts de porte, sonnette

Arrêt de porte et sonnette	9
--------------------------------------	---

2.130 Boutons, poignées et cuvettes

Poignée	10
Bouton	10

3.020 Vis

Vis à bois	12
Vis à métal (déco)	12
Accessoires de montage	12
Carré	13

INFORMATIONS



PRIX BRUTS HTVA AU 5 SEPTEMBRE 2012.

PHOTOS, TEXTES & PRIX NON-CONTRACTUELS

NOS PRIX SONT SUSCEPTIBLES D'ÉVOLUER PROPORTIONNELLEMENT AUX AUGMENTATIONS FOURNISSEURS SANS PRÉAVIS.

DANS LA COLONNE "STATUT", VOUS POURREZ REMARQUER, POUR CERTAINS ARTICLES, LA VALEUR "HORS ASSORT".
CECI SIGNIFIE, POUR CES ARTICLES, QU'ILS NE SONT PAS STOCKÉS DANS NOS MAGASINS. ILS FERONT DONC L'OBJET
D'UNE COMMANDE AUPRÈS DE NOTRE FOURNISSEUR.

1. BATIMENT

1.150 Garnitures de porte

Tirant laiton 322

- pose intérieure ou extérieure
- tirant droit (00) ou déporté (D0) sur rosaces
- il est néanmoins possible de placer le tirant sans les rosaces
- la finition laiton antique offre l'aspect du laiton patiné ciré
- saillie : 95mm
- entraxe de fixation : 210mm
- section : 30mm
- fixation non traversante par vis à bois 5x40mm fournie

Menuiserie: alu, bois, pvc, verre
Article lié : NK32, p. 1

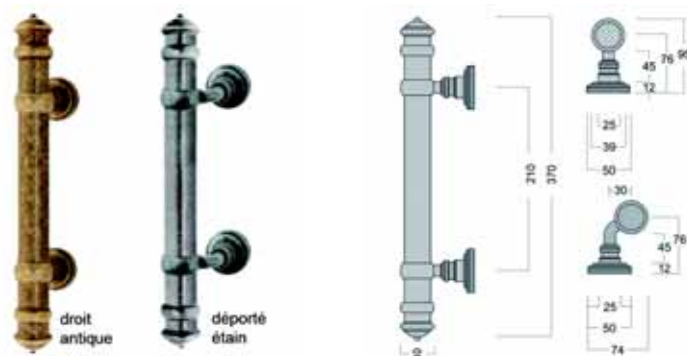

référence	finition	longueur	entraxe	unité vente	code	EUR
322-00-26	laiton antique	370	210	pc	HA92	135.73
322-00-96	laiton étain	370	210	pc	HA93	135.73
322-D0-26	laiton antique	370	210	pc	HA94	135.73
322-D0	laiton étain	370	210	pc	HA95	147.14

Fixation traversante pour tirant Quincalux

- pour porte en bois, pvc ou métallique
- vis métrique M8 x long 70mm et écrou borgne
- fixation à la pièce pour tirant 322 à pieds droits ou inclinés
- 2 versions :
- DB lorsque que le tirant se place avec les rosaces
- DA lorsque que le tirant se place sans les rosaces

Menuiserie: alu, bois, pvc
Article lié : Ha92, p. 1

référence	finition	longueur	diamètre	unité vente	code	EUR
818-DB-26-02 ATM	laiton antique	70	M8	pc	NK32	11.41
818-DA-26-02 ATM	laiton antique	70	M8	pc	NK31	11.41
818-DB-96-02 TIN	laiton étain	70	M8	pc	NK30	11.41
818-DA-96-02 TIN	laiton étain	70	M8	pc	NK29	11.41

Bouton laiton 323

- pose intérieure ou extérieure
- bouton fixe
- diamètre de la rosace : 65mm
- vis anti-rotation
- la finition laiton antique offre l'aspect du laiton patiné
- ces finitions nécessitent un entretien régulier à la cire d'abeille afin de prévenir la corrosion
- fixation non-traversante fournie

Menuiserie: alu, bois, pvc
Article lié : NK28, p. 1



référence	finition	diamètre	saillie	unité vente	code	EUR
323-26	laiton antique	65	85	pc	HA96	58.68
	laiton étain	65	85	pc	HA97	58.68

Fixation traversante pour bouton Quincalux

- pour porte en bois, pvc ou métallique
- vis métrique M8 x long 70mm et écrou borgne
- fixation à la pièce pour bouton 323

Menuiserie: alu, bois, pvc
Article lié : Ha96, p. 1

référence	finition	longueur	diamètre	unité vente	statut	code	EUR
818-DA-26-01 ATM	laiton antique	70	M8	pc	hors assort	NK28	5.71
818-DA-96-01 TIN	laiton étain	70	M8	pc	hors assort	NK27	5.71



1. BATIMENT

1.150 Garnitures de porte

Bouton laiton 323 déporté

- pose extérieure
- bouton déporté fixe, sur pied dia. 22mm, long 40mm
- vis anti-rotation
- posé sur les plaques de haute sécurité 324AI ou 325AI, on obtient un ensemble de sécurité
- la finition laiton antique offre l'aspect du laiton patiné
- ces finitions nécessitent un entretien régulier à la cire d'abeille afin de prévenir la corrosion

Menuiserie: alu, bois, pvc

Article lié : Hm32, p. 2, Hm35, p. 2, MF15, p. 2, MF12, p. 2,



antique



étain

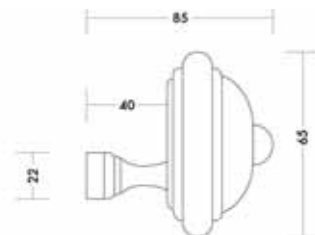

référence	finition	diamètre	saillie	unité vente	code	EUR
323-DO-96-01V	laiton étain	65	85	pc	MF19	30.58
323-DO-26-01V	laiton antique	65	85	pc	MF18	30.58

Plaque de haute sécurité laiton Classic 324-AI

- pour porte extérieure
- plaque extérieure équipée d'une sous-construction en acier trempé et d'une protection anti-forage au niveau du cylindre
- il existe une version sans protection du cylindre
- collet 16mm
- montage possible beq/beq ou bout/beq
- fixation traversante par 3 vis à métal M5X70 fournies
- la finition laiton antique offre l'aspect du laiton patiné

Menuiserie: bois

Article lié :

FV39 p5, FV33 p4, HM14 p4, FV37 p5, MF19 p2, MF18 p2



antique



étain



	finition	longueur	largeur	fonction	entraxe	unité vente	code	EUR
sans cache-cylindre	laiton antique	266	50	PZ	72	1pr	MF15	88.72
sans cache-cylindre	laiton étain	266	50	PZ	72	1pr	MF16	88.72

Plaque de haute sécurité laiton Classic 325-AI

- pour porte extérieure
- plaques étroites convenant particulièrement pour profils étroits
- plaque extérieure équipée d'une sous-construction en acier trempé et d'une protection anti-forage au niveau du cylindre
- il existe également une version sans protection du cylindre
- collet 16mm
- montage possible beq/beq ou bout/beq
- fixation traversante par 3 vis à métal M5x70 fournies
- la finition laiton antique offre l'aspect du laiton patiné

Menuiserie: alu, bois, pvc

FV39 p5, FV33 p4, HM14 p4, FV37 p5, MF19 p2, MF18 p2



antique



étain

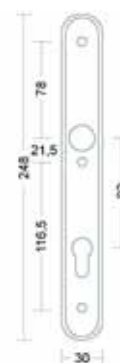

	finition	longueur	largeur	fonction	entraxe	unité vente	code	EUR
sans cache-cylindre	laiton antique	247	30	PZ	92	1pr	MF12	83.96
sans cache-cylindre	laiton étain	247	30	PZ	92	1pr	MF13	83.96

1. BATIMENT

1.150 Garnitures de porte

Rosace et entrée laiton Devloo 632

- pose intérieure ou extérieure
- fixation non-traversante visible par vis à tête fraisée dia. 3 x 17mm fournies

Menuiserie: alu, bois, pvc



antique



étain

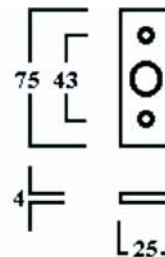

K472

	référence	finition	longueur	largeur	épaisseur	fonction	unité vente	code	EUR
entrée de cylindre	632-AI-26-0110	laiton antique	70	25	4	PZ	pc	TF40	12.94
entrée de cylindre	632-AI-96-0110	laiton étain	70	25	4	PZ	pc	TF41	12.94

Entrée de cylindre de sécurité laiton Tri 079

- pour porte extérieure
- rosace massive, sans sous-construction
- entraxe de fixation 115mm
- la finition laiton antique offre l'aspect du laiton patin
- fixation traversante par vis à métal M5 non fournies

Menuiserie: alu, bois, pvc

Article lié : Hr27, p. 3



antique



étain



finition	longueur	largeur	épaisseur	fonction	unité vente	statut	code	EUR
laiton antique	146	30	10	PZ	pc	hors assort	JT24	34.2
laiton étain	146	30	10	PZ	pc	hors assort	JT25	34.2

Entrée de cylindre de haute sécurité laiton Classic 078

- pour porte extérieure
- sous-contructions en acier trempé résistant à toute perforation ou cassure, cache cylindre anti-forage en acier renforcé
- saillie du cylindre : de 7 à 13mm
- entretoise disponible sur commande en cas de dépassement
- fixation traversante par vis à métal dia. 5 x 70mm fournies
- la finition laiton zirconium est un traitement du laiton au zirconium qui protège la surface contre les coups et lui garde son brillant sans entretien finition laiton antique offre l'aspect du laiton patiné
- la finition laiton poli non verni convient pour l'extérieur et doit être entretenue régulièrement
- le verni de surface des finitions laiton poli et bronzé vernis s'altère (coups, griffes), à l'intérieur comme à l'extérieur. Aucune garantie ne peut donc être assurée
- Fra. 305



antique

étain



référence	finition	diamètre	épaisseur	fonction	unité vente	statut	code	EUR	
Fra. 305	laiton poli zirconium	55	12	PZ	1pr		EG20	55.87	
Fra. 305	laiton antique	55	12	PZ	1pr		GX54	40.83	
Fra. 305	laiton étain	55	12	PZ	1pr		GX45	40.83	
078AI-45-02	Fra. 305	fer rouillé	55	12	PZ	1pr	hors assort	PQ27	61.25



1. BATIMENT

1.150 Garnitures de porte

Béquille laiton Classic T+L 124

- pour porte intérieure
- béquilles de type chemin de fer (T+L)
- équipées d'un carré 8 x 90mm
- béquilles sans rosace
- collet 16mm
- la finition laiton antique offre l'aspect du laiton patiné

Menuiserie: alu, bois, pvc

Article lié : K455, p. 6S567, p. 6K449, p. 8

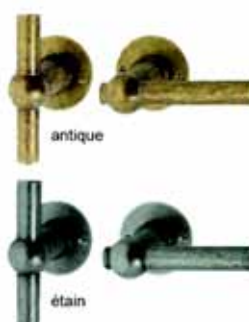

référence	finition	longueur	largeur	saillie	ép. porte	unité vente	statut	code	EUR
	laiton poli	85	24	60	40	1pr		S558	33.62
124-00-96-20	laiton étain	85	24	60	40	1pr	hors assort	FV34	33.62
	laiton antique	85	24	60	40	1pr	hors assort	FV35	33.62

Béquille laiton Classic 082

- pour porte intérieure
- équipées d'un carré 8 x 90mm
- béquilles sans rosace
- collet 16mm
- la finition laiton poli non verni convient pour l'extérieur et doit être entretenue régulièrement
- la finition laiton zirconium est un traitement du laiton au zirconium qui protège la surface contre les coups et lui garde son brillant sans entretien

Menuiserie: alu, bois, pvc

Article lié : Hm32, p. 2Hm35, p. 2K432, p. 10K455, p. 6S567, p. 6K449, p. 8

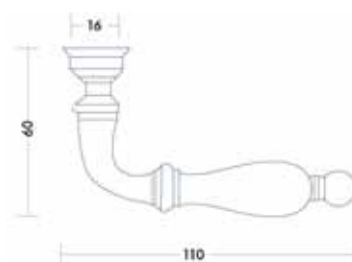

référence	finition	longueur	largeur	saillie	ép. porte	unité vente	code	EUR
	laiton poli	110	23	60	40	1pr	K411	36.58
	laiton bronzé	110	23	60	40	1pr	K421	36.58
082-00-26-20	laiton antique	110	23	60	40	1pr	FV33	36.58
082-00-96-20	laiton étain	110	23	60	40	1pr	FV32	36.58

Béquille laiton Classic 324

- pour porte intérieure
- équipées d'un carré 8 x 90mm
- paire de béquilles sans rosace
- collet 16mm
- la finition laiton antique offre l'aspect du laiton patiné
- la finition laiton poli non verni convient pour l'extérieur et doit être entretenue régulièrement
- le verni de surface des finitions laiton poli et bronzé vernis s'altère (coups, griffes), à l'intérieur comme à l'extérieur. Aucune garantie ne peut donc être assurée

Menuiserie: alu, bois, pvc

Article lié : Be51, p. 8Hm32, p. 2Hm35, p. 2Hm24, p. 6

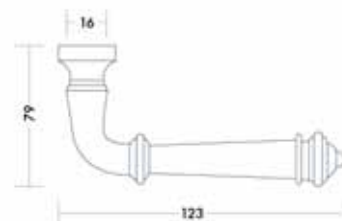

référence	finition	longueur	saillie	ép. porte	unité vente	code	EUR
324-00-26-20	laiton antique	123	79	40	1pr	HM14	35.62
324-00-96-20	laiton étain	123	79	40	1pr	HM15	35.62

1. BATIMENT

1.150 Garnitures de porte

Béquille laiton Classic 086

- pour porte intérieure
- équipées d'un carré 8 x 90mm
- béquilles sans rosace
- collet 16mm
- la finition laiton poli non verni convient pour l'extérieur et doit être entretenue régulièrement
- le verni de surface des finitions laiton poli et bronzé vernis s'altère (coups, griffes), à l'intérieur comme à l'extérieur. Aucune garantie ne peut donc être assurée
- la finition laiton antique offre l'aspect du laiton patiné

Menuiserie: alu, bois, pvc

Article lié : Hm32, p. 2Hm35, p. 2K432, p. 10K455, p. 6S567, p. 6K449, p. 8



antique



étain

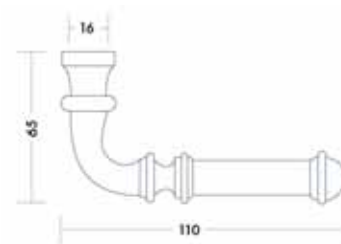

référence	finition	longueur	largeur	saillie	ép. porte	unité vente	code	EUR
086-00-26-20	laiton antique	110	20	65	40	1pr	FV37	36.58
086-00-96-20	laiton étain	110	20	65	40	1pr	FV36	36.58

Béquille laiton Classic 074

- pour porte intérieure
- équipées d'un carré 8 x 90mm
- béquilles sans rosace
- collet 16mm
- la finition laiton antique offre l'aspect du laiton patiné

Menuiserie: alu, bois, pvc

Article lié : Hm32, p. 2Hm35, p. 2K432, p. 10K455, p. 6S567, p. 6K449, p. 8



antique



étain

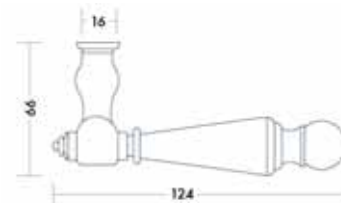

référence	finition	longueur	largeur	saillie	ép. porte	unité vente	code	EUR
074-00-26-20	laiton antique	124	25	66	40	1pr	FV39	36.58
074-00-96-20	laiton étain	124	25	66	40	1pr	FV38	36.58



1. BATIMENT

1.150 Garnitures de porte

Rosace et entrée laiton Classic 069

- pour porte intérieure
- collet 16mm
- fixation non-traversante visible par vis à tête fraisée bombée dia. 3.5 x 20mm fournies
- la finition laiton poli non verni convient pour l'extérieur et doit être entretenue régulièrement
- la finition laiton antique offre la l'aspect du laiton patiné
- le verni de surface des finitions laiton poli et bronzé vernis s'altère (coups, griffes), à l'intérieur comme à l'extérieur. Aucune garantie ne peut donc être assurée

Menuiserie: bois

Article lié : K420, p. 4Fb97, p. 5K411, p. 4K414, p. 5S558, p. 4Ld88, p. 7



	référence	finition	diamètre	épaisseur	fonction	unité vente	code	EUR
rosace		laiton poli verni	50	2		1pr	S567	12.67
rosace	069-RO-04-02	laiton bronzé verni	50	2		1pr	FB62	12.66
rosace	069-RO-26-02	laiton antique	50	2		1pr	FV41	12.66
rosace	069-RO-96-02	laiton étain	50	2		1pr	FV40	12.66
entrée de clé		laiton poli verni	50	2	BB	1pr	K450	12.66
entrée de clé		laiton bronzé verni	50	2	BB	1pr	K453	12.66
entrée de clé	069 OE 26 01	laiton antique	50	2	BB	1pr	FV45	12.66
entrée de clé	069-OE-96-01	laiton étain	50	2	BB	1pr	FV44	12.66

Rosace et entrée laiton Classic 324

- pour porte intérieure
- collet 16mm
- la finition laiton antique offre l'aspect du laiton patiné
- fixation traversante par vis à métal fournies

Menuiserie: bois

Article lié : Pq25, p. 6Hm12, p. 4Ld88, p. 7



	finition	diamètre	épaisseur	fonction	unité vente	code	EUR
rosace	laiton antique	50	10		1pr	HM26	21.15
rosace	laiton étain	50	10		1pr	HM27	21.15
entrée de clé	laiton antique	50	10	BB	1pr	HM30	21.15
entrée de clé	laiton étain	50	10	BB	1pr	HM31	21.15

Rosace et entrée laiton carrée 086

- pour porte intérieure
- collet 16mm
- fixation non-traversante visible par vis à tête fraisée dia. 3 x 18mm fournies
- la finition laiton antique offre l'aspect du laiton patiné

Menuiserie: bois

Article lié : K420, p. 4Fb97, p. 5K411, p. 4K414, p. 5S558, p. 4Ld88, p. 7

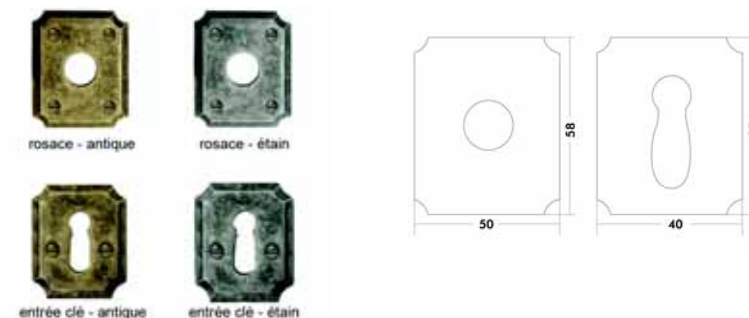

	référence	finition	longueur	largeur	épaisseur	fonction	unité vente	code	EUR
rosace	086-RO-26-02	laiton antique	58	50	5		1pr	FV43	19.42
rosace	086-RO-96-02	laiton étain	58	50	5		1pr	FV42	19.42
entrée de clé		laiton antique	50	40	5	BB	1pr	FV47	14.2
entrée de clé		laiton étain	50	40	5	BB	1pr	FV46	14.2

1. BATIMENT

1.150 Garnitures de porte

Mécanisme wc laiton Classic 625

- pour porte intérieure
- bouton intérieur/voyant extérieur
- carré 8mm
- rosaces vendues séparément

Menuiserie: bois

Article lié : K455, p. 6S567, p. 6Hm24, p. 6



finition	unité vente	statut	code	EUR
laiton antique	pc	hors assort	LD88	21.74
laiton étain	pc	hors assort	LD89	21.74

Adaptateur de béquille pour oscillo-battant 605-DK

- transforme toutes les béquilles de porte femelle Quincalux en une poignée de fenêtre, également appelé Dreh-kip
- rosace ovale avec arrêts à 90 et à 180° équipée d'une sous-construction métallique un carré 8mm du côté de la béquille de porte d'un carré de 7mm du côté de la ferrure de châssis
- carré 7/8 x 32mm
- entraxe de fixation : 43mm
- fixation invisible dans la crémone par vis métrique à tête fraisée dia. 5mm non-fourmies
- la finition antique offre l'aspect du laiton patiné

Menuiserie: alu, bois, pvc

Article lié :

FV34 p4, FV33 p4, FV37 p5, HM14 p4, FV39 p5



finition	largeur	hauteur	saillie	unité vente	code	EUR
laiton antique	30	65	10	pc	JV26	16.67
laiton étain	30	65	10	pc	JV27	16.67



1. BATIMENT

1.310 Paumelles

Paumelle laiton 80x80

- pour porte intérieure en bois
- épaisseur des lames : 3.5mm
- sans ou avec vases
- la finition laiton antique offre l'aspect du laiton patiné
- la finition fer rouillé résulte d'un traitement chimique du fer qui est ensuite traité avec un vernis mat.
- bague d'usure vendue séparément

Menuiserie: bois

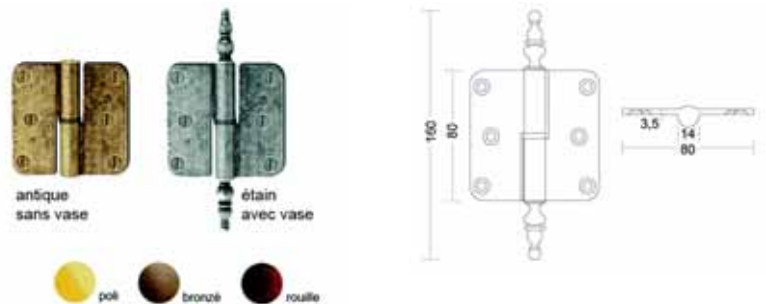

	référence	finition	largeur	hauteur	bouts	noeud	G/D	unité vente	statut	code	EUR
sans vase	080 80 01 OA 0L	laiton poli	80	80	BR	14	G	pc		Z814	9.91
sans vase	080 80 01 OA 0R	laiton poli	80	80	BR	14	D	pc		Z813	9.91
à vases	080 80 01 OA 4L	laiton poli	80	80	BR	14	G	pc		Z816	12.55
à vases	080 80 01 OA 4R	laiton poli	80	80	BR	14	D	pc		Z815	12.55
à vases	080 80 04 OA 4L	laiton bronzé	80	80	BR	14	G	pc		Z818	12.55
à vases	080 80 04 OA 4R	laiton bronzé	80	80	BR	14	D	pc		Z817	12.55
à vases	080 80 26 OA 4L	laiton antique	80	80	BR	14	G	pc		FX30	13.08
à vases	080 80 26 OA 4R	laiton antique	80	80	BR	14	D	pc		FX29	13.08
à vases	080 80 96 OA 4L	laiton étain	80	80	BR	14	G	pc	hors assort	FX32	13.08
à vases	080 80 96 OA 4R	laiton étain	80	80	BR	14	D	pc	hors assort	FX31	13.08
à vases	080 80 45 OA 4L	laiton rouillé	80	80	BR	14	G	pc		RA49	16.17
à vases	080 80 45 OA 4R	laiton rouillé	80	80	BR	14	D	pc		RA50	16.17
<i>bague d'usure</i>											
	080-80-01-01-V	laiton poli		3				pc		BD30	0.64

1. BATIMENT

1.410 Arrêt de porte & sonnette

Arrêt de porte laiton 323-DS

- métal et caoutchouc noir
- fixation par cheville et vis 6 x 40mm fournies

Menuiserie: alu, bois, pvc



finition	hauteur	diamètre	unité vente	code	EUR
laiton antique	41	33	pc	HB68	9.74
laiton étain	41	33	pc	HB69	9.74

Sonnette laiton 324

- fixation invisible par vis à tête fraisée dia. 3 x 25mm fournies

Menuiserie: alu, bois, pvc



finition	diamètre	épaisseur	unité vente	code	EUR
laiton antique	50	12	pc	HR23	21.12
laiton étain	50	12	pc	HR24	21.12



2. AMEUBLEMENT

2.130 Boutons, poignées et cuvettes

Poignée laiton 323

- poignée seule taraudée à 4mm
- section : 13mm; saillie : 31mm
- fixation invisible par vis à métal dia. 5x35mm fournies

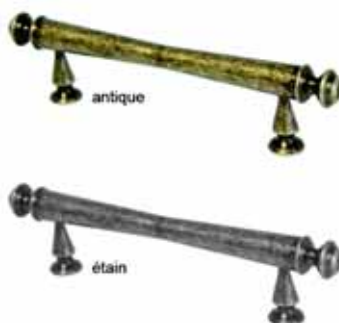

finition	longueur	entraxe	unité vente	code	EUR
laiton antique	140	96	pc	HB58	11.1
laiton étain	140	96	pc	HB59	11.1

Poignée laiton 124-28

- petit tirant section 8mm sur pieds droits dia. 18mm et sur rosace dia. 50, ép 2mm
- fixation visible fournie
- la finition laiton antique offre l'aspect du laiton patiné, la finition laiton satiné celle de l'innox mat

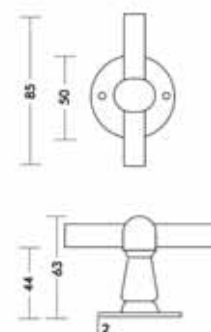
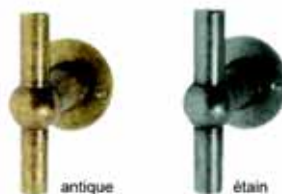

référence	finition	longueur	saillie	unité vente	code	EUR
124-28-26-01	laiton antique	85	63	pc	PR50	15.41
124-28-96-01	laiton étain	85	63	pc	PR51	15.41
124-28-99-01	laiton satiné	85	63	pc	PR52	19.11

Bouton laiton 129-KT

- bouton seul taraudé M5
- fixation invisible fournie
- sans rosace
- dia. pied: 12mm
- la finition laiton poli non verni convient pour l'extérieur et doit être entretenue régulièrement (KQ30)
- la finition laiton antique offre l'aspect du laiton patiné (KQ31)
- la finition satylite offre l'aspect et la qualité de l'acier inoxydable (KQ33)
- le verni de surface des finitions laiton poli et bronzé vernis s'altère (coups, griffes), à l'intérieur comme à l'extérieur. Aucune garantie ne peut donc être assurée

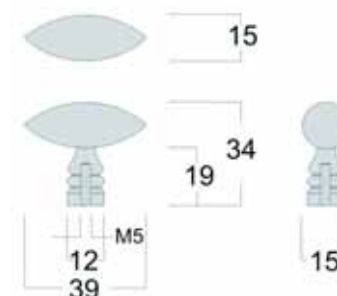

référence	finition	longueur	hauteur	unité vente	code	EUR
129-KT-26-11	laiton antique	39	34	pc	KQ31	10.48
129-KT-96-11	laiton étain ciré	39	34	pc	KQ32	10.48

2. AMEUBLEMENT

2.130 Boutons, poignées et cuvettes

Bouton laiton 323



- bouton seul taraudé à 4mm
- fixation invisible par vis à métal 5x35mm fournie

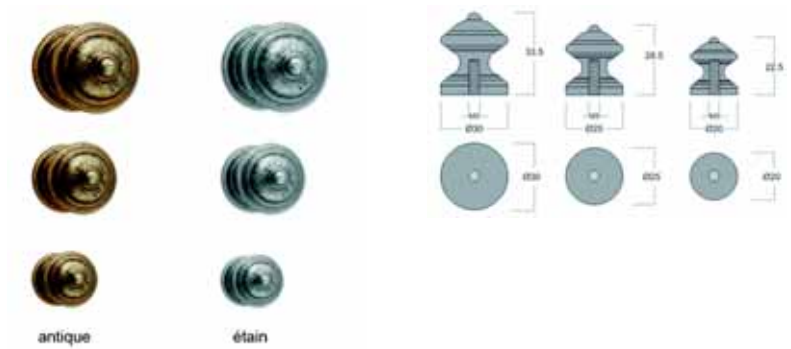

finition	diamètre	saillie	unité vente	code	EUR
laiton antique	20	23	pc	HB62	5.56
laiton étain	20	23	pc	HB63	5.56
laiton antique	25	28	pc	HB64	5.93
laiton étain	25	28	pc	HB65	5.93
laiton antique	30	34	pc	HB66	6.39
laiton étain	30	34	pc	HB67	6.39



3. FIXATION

3.020 Vis & accessoires

Vis à bois tête fraisée fendue DIN 95

- filetage partiel débordant
- relief sur le bas du filetage
- dia. 4mm pour les paumelles Quincalux



référence	finition	dimensions	unité vente	code	EUR
604-25-01-01	laiton poli	4x25	100pc	KD73	11.92
604-25-04-01	laiton bronzé	4x25	100pc	KD74	11.92
605-25-96-01	laiton étain	4x25	100pc	KD75	14.31
604-25-26-01	laiton antique	4x25	100pc	KD76	14.31

Vis à bois tête fraisée bombée fendue DIN 95

- filetage partiel débordant
- relief sur le bas du filetage
- dia. 3mm pour les plaques Quincalux, dia. 4mm pour les paumelles Quincalux



référence	finition	dimensions	unité vente	code	EUR
603-25-01-01	laiton poli	3x25	100pc	KF17	11.92
603-25-04-01	laiton bronzé	3x25	100pc	KF18	11.92
603-25-26-01	laiton antique	3x25	100pc	KF19	14.76
603-25-96-01	laiton étain	3x25	100pc	KF20	14.31

Vis à métal (déco) pour garniture de porte tête fraisée bombée cruciforme

- vis à métal pour la fixation traversante de garnitures de porte extérieure et les plaques
- M5x100 pour épaisseur de porte de + de 60mm
- 3 pc par plaque
- la finition satylite offre l'aspect et la qualité de l'acier inoxydable
- la finition laiton antique offre l'aspect du laiton patiné

Menuiserie: alu, bois, pvc



référence	finition	dimensions	ép. porte	unité vente	code	EUR
615-100-01-01	laiton poli	M5x100	60-90	pc	LF68	1.79
615-100-96-01	laiton étain	M5x100	60-90	pc	KQ70	1.79
616-100-26-01	laiton antique	M5x100	60-90	pc	KQ69	1.79

Bague de protection et vis de pression pour béquille

- set composé de :
- 2 vis de pression M5x6; 2 bagues d'usure dia. 16 x ép. 1mm, 1 clé allen

Menuiserie: alu, bois, pvc



référence	unité vente	code	EUR
SET-KR-20	pc	QC91	1.29

3. FIXATION

3.020 Vis

Vis de pression

- pour béquille Quincalux

Menuiserie: alu, bois, pvc



référence	finition	longueur	diamètre	unité vente	code	EUR
614-05	acier	6	M5	100pc	QL35	12.98

Carré 608

- pour porte intérieure ou extérieure
- 8 x 8mm
- permet l'assemblage d'une garniture complète

Menuiserie: alu, bois, pvc

Article lié : Pq25, p. 6Hm12, p. 3

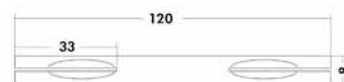

longueur	carré	unité vente	statut	code	EUR
120	8	pc	hors assort	K504	1.87



LISTE DES CODES ET REFERENCES

BD30.....	8	PR51.....	10
EG20.....	3	PR52.....	10
FB62.....	6	QC91.....	24
FV32.....	4	QL35.....	25
FV33.....	4	RA49.....	8
FV34.....	4	RA50.....	8
FV35.....	4	S558.....	4
FV36.....	5	S567.....	6
FV37.....	5	TF40.....	3
FV38.....	5	TF41.....	3
FV39.....	5	Z813.....	8
FV40.....	6	Z814.....	8
FV41.....	6	Z815.....	8
FV42.....	6	Z816.....	8
FV43.....	6	Z817.....	8
FV44.....	6	Z818.....	8
FV45.....	6	8
FV46.....	6	069 OE 26 01.....	6
FV47.....	6	069-OE-96-01.....	6
FX29.....	8	069-RO-04-02.....	6
FX30.....	8	069-RO-26-02.....	6
FX31.....	8	069-RO-96-02.....	6
FX32.....	8	074-00-26-20.....	5
GX45.....	3	074-00-96-20.....	5
GX54.....	3	078AI-45-02.....	3
HA92.....	1	080 80 01 OA 0L.....	8
HA93.....	1	080 80 01 OA 0R.....	8
HA94.....	1	080 80 01 OA 4L.....	8
HA95.....	1	080 80 01 OA 4R.....	8
HA96.....	1	080 80 04 OA 4L.....	8
HA97.....	1	080 80 04 OA 4R.....	8
HB58.....	10	080 80 26 OA 4L.....	8
HB59.....	10	080 80 26 OA 4R.....	8
HB62.....	11	080 80 45 OA 4L.....	8
HB63.....	11	080 80 45 OA 4R.....	8
HB64.....	11	080 80 96 OA 4L.....	8
HB65.....	11	080 80 96 OA 4R.....	8
HB66.....	11	080-80-01-01-V.....	8
HB67.....	11	082-00-26-20.....	4
HB68.....	9	082-00-96-20.....	4
HB69.....	9	086-00-26-20.....	5
HM14.....	4	086-00-96-20.....	5
HM15.....	4	086-RO-26-02.....	6
HM26.....	6	086-RO-96-02.....	6
HM27.....	6	124-00-96-20.....	4
HM30.....	6	124-28-26-01.....	10
HM31.....	6	124-28-96-01.....	10
HR23.....	9	124-28-99-01.....	10
HR24.....	9	129-KT-26-11.....	10
JT24.....	3	129-KT-96-11.....	10
JT25.....	3	322-00-26.....	1
JV26.....	7	322-00-96.....	1
JV27.....	7	322-D0.....	1
K411.....	4	322-D0-26.....	1
K421.....	4	323-26.....	1
K450.....	6	323-DO-26-01V.....	2
K453.....	6	323-DO-96-01V.....	2
K504.....	25	324-00-26-20.....	4
KD73.....	24	324-00-96-20.....	4
KD74.....	24	603-25-01-01.....	24
KD75.....	24	603-25-04-01.....	24
KD76.....	24	603-25-26-01.....	24
KF17.....	24	603-25-96-01.....	24
KF18.....	24	604-25-01-01.....	24
KF19.....	24	604-25-04-01.....	24
KF20.....	24	604-25-26-01.....	24
KQ31.....	10	605-25-96-01.....	24
KQ32.....	10	614-05.....	25
KQ69.....	24	615-100-01-01.....	24
KQ70.....	24	615-100-96-01.....	24
LD88.....	7	616-100-26-01.....	24
LD89.....	7	632-AI-26-0110.....	3
LF68.....	24	632-AI-96-0110.....	3
MF12.....	2	818-DA-26-01 ATM.....	1
MF13.....	2	818-DA-26-02 ATM.....	1
MF15.....	2	818-DA-96-01 TIN.....	1
MF16.....	2	818-DA-96-02 TIN.....	1
MF18.....	2	818-DB-26-02 ATM.....	1
MF19.....	2	818-DB-96-02 TIN.....	1
NK27.....	1	SET-KR-20.....	24
NK28.....	1		
NK29.....	1		
NK30.....	1		
NK31.....	1		
NK32.....	1		
PQ27.....	3		
PR50.....	10		

VBH BELGIUM

3580 Beringen

koolmijnlaan 99
tél +32 (0)11 45 83 50
fax +32 (0)11 45 83 69
E-Mail info@vbh.be

4030 Grivegnée

avenue Albert 1er 123
tél +32 (0)4 342 77 53
fax +32 (0)4 343 90 14
E-Mail info@vbh-hody.be

6900 Marche-en-Famenne

rue du parc industriel 14
tél +32 (0)84 32 13 21
fax +32 (0)84 31 52 46
E-Mail info@vbh-hody.be





La marque d'expertise en quincaillerie de portes et fenêtres.

- Plus de choix
- Plus de service
- Plus de marques
- Plus de qualité



- Plus de conseils
- Plus de proximité
- Plus d'expérience
- Plus d'assurance